

# Owner's Manual

## Operating and Servicing Instructions

www.hoover.com

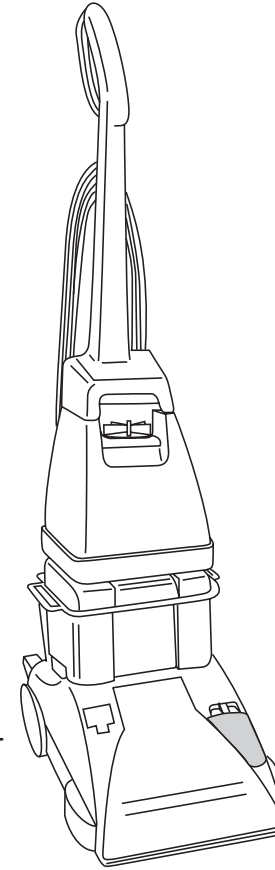

Please review this manual before operating your Hoover® appliance.

This cleaner meets Occupational Safety and Health Act (OSHA-29 CFR 1910 Subpart S) requirements.

©2010 Techtronic Floor Care Technology, LTD. All rights reserved.

#56711149 R3 6/10

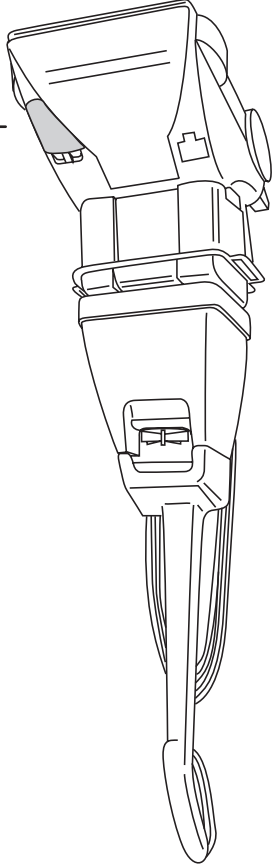

www.hoover.com

Manuel du Propriétaire  
Notice d'utilisation et d'entretien

Veuillez lire attentivement ces instructions avant d'utiliser votre appareil Hoover.  
MD

Cet appareil est conforme aux exigences de la Loi sur la santé et la sécurité au travail  
(29 CFR 1910, sous paragraphe S).

© 2010 Techtronic Floor Care Technology Ltd. Tous droits réservés.

#56711149 R3 6/10

# Thank you for choosing a HOOVER® product.

Please enter the complete model and serial numbers in the spaces provided.

Model \_\_\_\_\_

Serial Number \_\_\_\_\_

Hint: Attach your sales receipt to this owner's manual. Verification of date of purchase may be required for warranty service of your HOOVER® product.

Be sure to fill out and return the product registration card included with your cleaner.

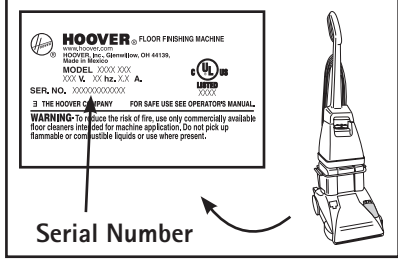

## Contents

Important Safety Instructions.....	3
Grounding Instructions.....	4
Cleaner Assembly.....	4-5
How to Use.....	6-12
Cleaner Description.....	6
Agitator Speed Selector.....	7
Brush Indicator.....	7
Cleaning Indicator Screen.....	7
Clean Solution Tank.....	8
How to Fill.....	8
Recovery Tank.....	9
How to Empty.....	9
Before You Clean.....	10
Cleaning Carpet.....	10
After You Clean.....	11
Cleaning the Nozzle.....	11
Removable Brushes.....	11
Picking Up Spills.....	12
Storage.....	12
Lubrication.....	12
Service.....	12
Troubleshooting.....	12

If you need further assistance: To speak with a customer service representative call 1-800-263-6376; Mon-Fri 8am-7pm EST. In Canada, contact Hoover® Canada, Carson Building: 100 Carson St: Etobicoke, ON: M8W3R9, Phone: 1-800-263-6376, Mon-Fri 8am-7pm EST.

Always identify your cleaner by the complete model number when requesting information or ordering parts. (The model number appears on the back of the cleaner.) Please do not return this product to the store.

This vacuum is intended for commercial use.

Operate cleaner only at voltage specified on data plate on bottom of cleaner.

## Merci d'avoir choisi un produit HOOVER®.

Veuillez inscrire les numéros de modèle et de série complets dans les espaces fournis à cet effet.

Modèle \_\_\_\_\_

Numéro de série \_\_\_\_\_

Conseil : Il est recommandé de joindre votre reçu de caisse au guide d'utilisation, car la date d'achat peut devoir être vérifiée avant toute réparation couverte par la garantie de votre produit HOOVER.

Assurez-vous de remplir et de retourner la carte d'enregistrement incluse avec votre aspirateur.

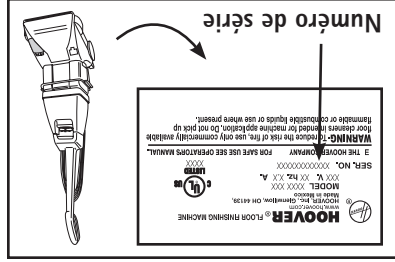

Consignes de sécurité importantes.....	3
Instructions de mise à la terre.....	4
Assemblage de l'appareil.....	4-5
Utilisation de l'appareil.....	6-12
Description de la shampooineuse.....	6
Sélecteur de vitesse de l'agitateur.....	7
Indicateur de rotation des brosses.....	7
Nettoyage de l'écran de l'indicateur.....	7
Réservoir de solution nettoyante.....	8
Remplissage.....	8
Réservoir de récupération.....	9
Vidage.....	9
Avant de nettoyer.....	10
Nettoyage de moquettes.....	10
Après le nettoyage.....	11
Nettoyage de la buse.....	11
Brosses amovibles.....	11
Ramassage de liquides renversés.....	12
Rangement.....	12
Lubrification.....	12
Service.....	12
Dépannage.....	12

Si vous avez besoin d'autres renseignements : Pour parler avec un représentant du service à la clientèle, composer le 1 800 263 6376 du lun. au ven. de 8 h à 19 h (HNE). Au Canada, communiquer avec Hoover® Canada, à Carson Building: 100 Carson St: Etobicoke, ON: M8W3R9; Téléphone : 1 800 263 6376, du lun. au ven. de 8 h à 19 h (HNE).  
Toujours identifier la shampooineuse par le numéro de modèle complet lorsque vient le temps de demander des renseignements ou que de commander des pièces de rechange. (Le numéro de modèle figure à l'arrière de la shampooineuse.) Veuillez ne pas retourner ce produit au magasin.

Cet aspirateur est destiné à l'usage commercial.

N'utiliser l'aspirateur qu'à la tension électrique spécifiée sur la plaque signalétique située au bas de l'appareil.

# CET ASPIRATEUR EST DESTINÉ À L'USAGE COMMERCIAL.

CONSIGNES DE SECURITE IMPORTANTES

Pendant l'utilisation d'un appareil électrique, toujours prendre des précautions élémentaires, notamment :

- LE ROULEAU-BROSSE NE S'ESTIME PAS EN MODE DE RANGEMENT VERTICAL.
- MISE EN GARDE : CE PRODUIT CONTIENT DES SUBSTANCES CHIMIQUES RECONNUES PAR L'ETAT DE LA CALIFORNIE COMME CAUSANT LE CANCER, DES ANOMALIES CONGENITALES OU DES PROBLEMES DE REPRODUCTION; SE LAVER LES MAINS APRES AVOIR UTILISE LE PRODUIT.

## LIRE TOUTES LES INSTRUCTIONS AVANT D'UTILISER CET APPAREIL

## AVERTISSEMENT : AFIN DE REDUIRE LES RISQUES D'INCENDIE:

- Ne pas laisser l'appareil sans surveillance lorsqu'il est branché. Débrancher la shampouineuse lorsqu'elle n'est pas utilisée et avant d'effectuer le nettoyage ou l'entretien.

- Utiliser cet appareil à l'intérieur seulement.
- Ne pas immerger. N'utiliser que sur des surfaces rendues humides par le processus de nettoyage ou pour ramasser de petits débris de liquides renversés.

- N'utiliser que des produits nettoyants et des cires pour planchers de commerce conçus pour être utilisés avec un appareil.

- Ne pas permettre que l'appareil soit utilisé comme un jouet. Être particulièrement vigilant lorsque la shampouineuse est utilisée par des enfants ou à proximité d'enfants. Utiliser cette shampouineuse uniquement de la façon décrite dans ce guide. Utiliser uniquement les accessoires recommandés par le fabricant.

- Ne pas utiliser l'appareil si la fiche ou le cordon est endommagé. Si l'appareil fonctionne mal, s'il est tombé par terre ou dans l'eau, s'il est endommagé ou a été laissé à l'extérieur, il doit être apporté à un centre de service.

- Ne pas tirer l'appareil par le cordon d'alimentation, utiliser le cordon pour transporter ou soulever l'appareil, fermer une porte sur le cordon ou tirer le cordon autour de coins ou d'arêtes vives.

- Ne pas tirer sur le cordon d'alimentation pour débrancher l'appareil. Saisir la fiche et non le cordon pour débrancher l'appareil.

- Ne jamais manipuler la fiche ou l'appareil avec les mains mouillées.
- Ne pas introduire d'objets dans les ouvertures. S'assurer qu'aucune ouverture n'est observée; garder les ouvertures exemptes de poussière, de peluches, de cheveux ou de toute autre matière qui pourrait réduire le débit d'air.

- Garder les cheveux, les vêtements, les doigts et toute autre partie du corps à bonne distance des ouvertures et des autres pièces mobiles de l'appareil.

- Éviter toutes les commandes avant de débrancher l'appareil.
- Faire preuve d'une grande prudence pendant l'utilisation dans des escaliers. Ne pas placer la shampouineuse sur les escaliers.

- Ne pas ramasser de liquides inflammables ou combustibles comme de l'essence, et ne pas utiliser l'appareil dans des endroits où de telles matières sont présentes.

- Ne brancher cet appareil qu'à une prise correctement mise à la terre. Voir la section « Consignes de mise à la terre »

- Ne pas utiliser l'aspirateur pour ramasser toute matière qui dégage de la fumée ou qui brûle, comme des cigarettes, des allumettes ou des cendres encore chaudes.

# VEUILLEZ CONSERVER CES INSTRUCTIONS

## THIS PRODUCT IS INTENDED FOR COMMERCIAL USE ONLY. IMPORTANT SAFETY INSTRUCTIONS

When you use an appliance, basic precautions should always be followed, including the following:

- **IN STORAGE POSITION, BRUSHROLL DOES NOT SHUT-OFF.**
- **WARNING: THIS PRODUCT CONTAINS CHEMICALS KNOWN TO THE STATE OF CALIFORNIA TO CAUSE CANCER, BIRTH DEFECTS OR REPRODUCTIVE HARM. WASH HANDS AFTER USING.**

## READ ALL INSTRUCTION BEFORE USING STEAMVAC WARNING: TO REDUCE THE RISK OF FIRE, ELECTRIC SHOCK OR INJURY:

- Do not leave appliance when plugged in. Unplug from outlet when not in use and before cleaning or servicing.
- Use indoors only.
- Do not immerse. Use only on carpet moistened by cleaning process or small spills.
- Use only commercially available floor cleaners and waxes intended for machine application.
- Do not allow to be used as a toy. Close attention is necessary when used by or near children.
- Use only as described in this manual. Use only manufacturer's recommended attachments.
- Do not use with damaged cord or plug. If appliance is not working as it should, has been dropped, damaged, left outdoors, or dropped into water, return it to a service center.
- Do not pull or carry by cord, use cord as a handle, close a door on cord, or pull cord around sharp edges or corners. Do not run appliance over cord. Keep cord away from heated surfaces.
- Do not unplug by pulling on cord. To unplug, grasp the plug, not the cord.
- Do not handle plug or appliance with wet hands.
- Do not put any object into openings. Do not use with any opening blocked; keep free of dust, lint, hair, and anything that may reduce air flow.
- Keep hair, loose clothing, fingers, and all parts of body away from openings and moving parts.
- Turn off all controls before unplugging.
- Use extra care when cleaning on stairs.
- Do not use to pick up flammable or combustible liquids, such as gasoline, or use in areas where they may be present.
- Connect to a properly grounded outlet only. See Grounding Instructions.
- Do not pick up anything that is burning or smoking, such as cigarettes, matches, or hot ashes.
- Do not use without tanks in place.

## SAVE THESE INSTRUCTIONS

## Grounding Instructions

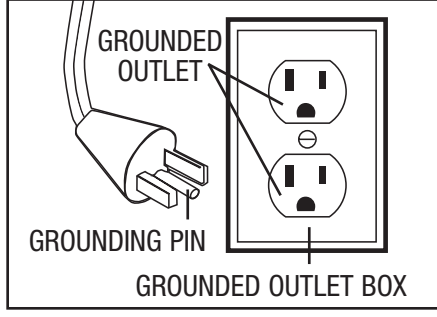

This appliance must be grounded.  
If it should malfunction or breakdown, grounding provides a path of least resistance for electric current to reduce the risk of electric shock.  
This appliance is equipped with a cord having an equipment-grounding conductor and grounding plug.  
The plug must be inserted into an appropriate outlet that is properly installed and grounded in accordance with all local codes and ordinances.

**WARNING:** Improper connection of the equipment-grounding conductor can result in a risk of electric shock. Check with a qualified electrician or service person if you are in doubt as to whether the outlet is properly grounded. Do not modify the plug provided with the appliance -- if it will not fit the outlet, have a proper outlet installed by a qualified electrician.

This appliance is for use on a nominal 120-volt circuit and has a grounding attachment plug that looks like the plug illustrated in the sketch above. Make sure that the appliance is connected to an outlet having the same configuration as the plug. No adapter should be used with this appliance.

## 1. ASSEMBLY

### Carton Contents

Unpack cleaner from the carton and identify the parts shown.  
Remove and dispose of the packaging.

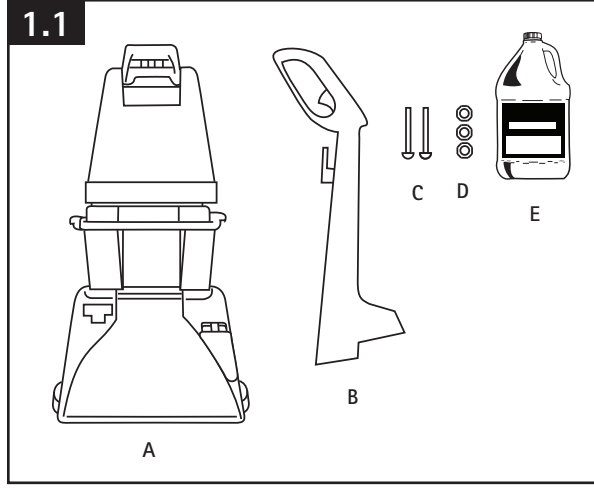

- A. Spotter/carpet cleaner
- B. Upper handle
- C. Bolts (2)
- D. Nuts (3 - one extra included)
- E. Carpet/Upholstery Detergent

## Instructions de mise à la terre

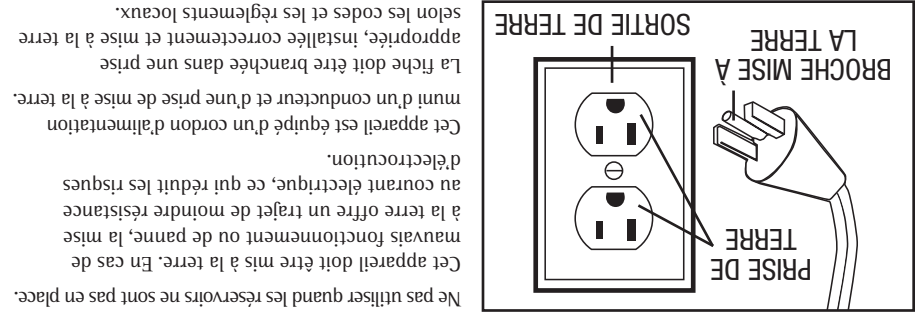

**AVERTISSEMENT :** Une connexion incorrecte du conducteur de mise à la terre peut engendrer des risques de choc électrique. Consulter un électricien qualifié ou un technicien spécialisé en cas d'incertitude concernant la mise à la terre correcte de la prise. Ne jamais modifier la fiche fournie avec l'appareil. Si elle n'est pas compatible avec la prise murale, demander à un électricien qualifié d'installer une prise appropriée.  
Cet appareil doit être utilisé sur un circuit nominal de 120 volts et il est équipé d'une prise de mise à la terre ressemblant à celle de l'illustration ci-dessus. S'assurer que l'appareil est branché dans une prise dont la configuration est identique à celle de la fiche. Cet appareil ne peut être utilisé avec un adaptateur.

## 1. ASSEMBLAGE

### Contenu de l'emballage

Sortir la shampouineuse de la boîte et vérifier qu'elle contient toutes les pièces indiquées.  
Retirer et jeter le matériel d'emballage.

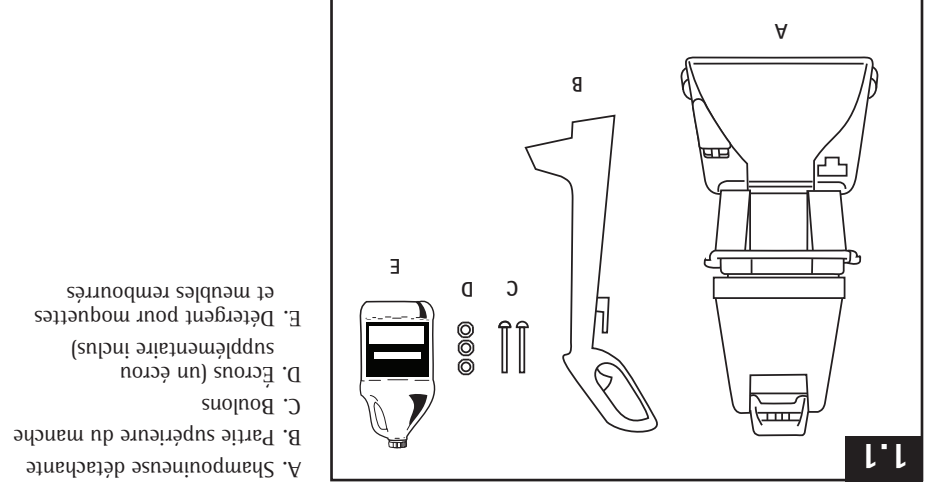

## Attach Upper Handle

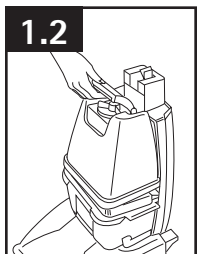

Remove clean solution tank (upper tank).

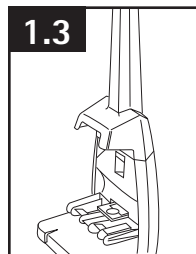

With cord hook to back of cleaner, push upper handle down onto lower handle.

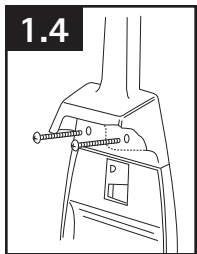

Push bolts into holes on front of handle. If bolts will not go through hole easily handle is not pushed completely down.

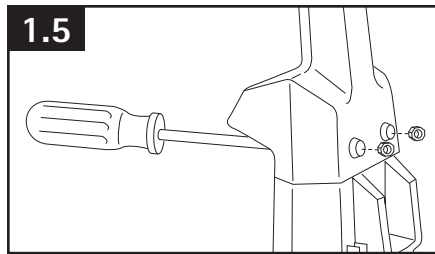

Place nuts in recessed areas on back of handle. Hold each nut in place while tightening each bolt securely with a Phillips screw driver. Only two nuts are needed on this model. The extra nut is not required but has been provided for your convenience.

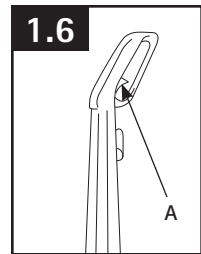

When handle sections are completely together, squeeze trigger (A) on upper handle to snap trigger rod in place.

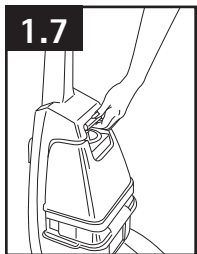

Replace clean solution tank (upper tank) by positioning bottom first. Press on tank handle to snap top of tank into place.

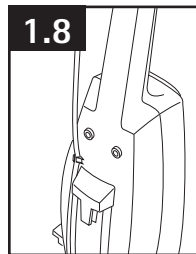

Press cord into cord clip on back of handle. Pull cord tight.

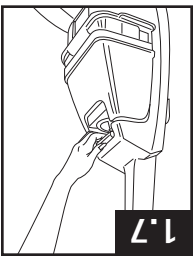

Remettre en place le réservoir de solution nettoyante (réservoir supérieur) en plaçant d'abord le fond. Appuyer sur la poignée du réservoir afin de bien fixer le haut de ce dernier.

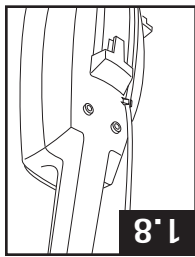

Appuyer sur le cordon pour l'insérer dans la pince à l'arrière du manche. Tendre le cordon.

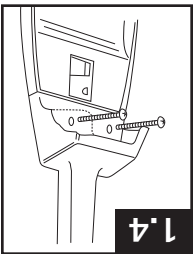

Insérer les boulons dans les trous à l'avant du manche. Si les boulons sont difficiles à insérer dans les trous, la poignée n'a pas été complètement enclenchée.

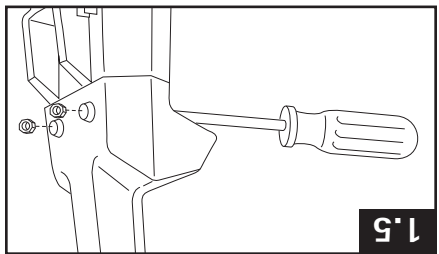

Placer les écrous dans les renfoncements à l'arrière du manche. Tenir chacun des écrous en place et serrer solidement chaque boulon à l'aide d'un tournevis cruciforme. Ce modèle ne requiert que deux écrous. L'écrou supplémentaire n'est pas nécessaire, mais a été fourni à des fins de commodité.

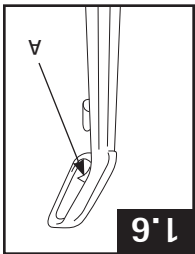

Une fois toutes les sections du manche assemblées, appuyer sur la gâchette (A) de la partie supérieure du manche afin de bien fixer la tige de la gâchette.

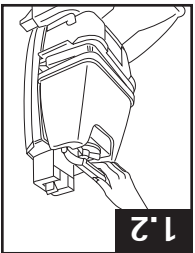

Retirer le réservoir de solution nettoyante (réservoir supérieur).

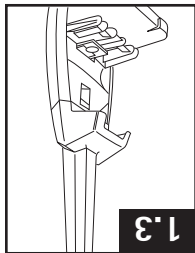

S'assurer que le crochet du cordon d'alimentation se trouve à l'arrière de la shampooineuse, puis enfoncer la partie supérieure du manche dans la partie inférieure.

## Fixer la partie supérieure du manche.

Description de la shampooineuse

Une fois assemblée, la shampooineuse détachante ressemblera à celle illustrée.

1. Poignée
2. Gâchette d'application de la solution nettoyante : appuyer pour libérer la solution.
3. Crochets pour cordon : enrouler le cordon autour des crochets au moment du rangement de l'appareil.
4. Poignée de transport
5. Poignée du réservoir de solution nettoyante
6. Bouchon du réservoir de solution nettoyante
7. Réservoir de la solution nettoyante : contient la solution propre.
8. Couverture du réservoir de récupération
9. Réservoir de récupération : contient la solution souillée.
10. Couverture
11. Sélecteur de vitesse de l'agitateur : glisser le sélecteur pour régler la vitesse de la brosse
12. Indicateur de rotation des brosses : tourne quand les brosses tournent
13. Buse
14. Languettes du réservoir de récupération : une de chaque côté du réservoir.
15. Pédale marche/arrêt
16. Pédale de déblocage du manche : Peser sur la pédale pour abaisser le manche en position d'utilisation.

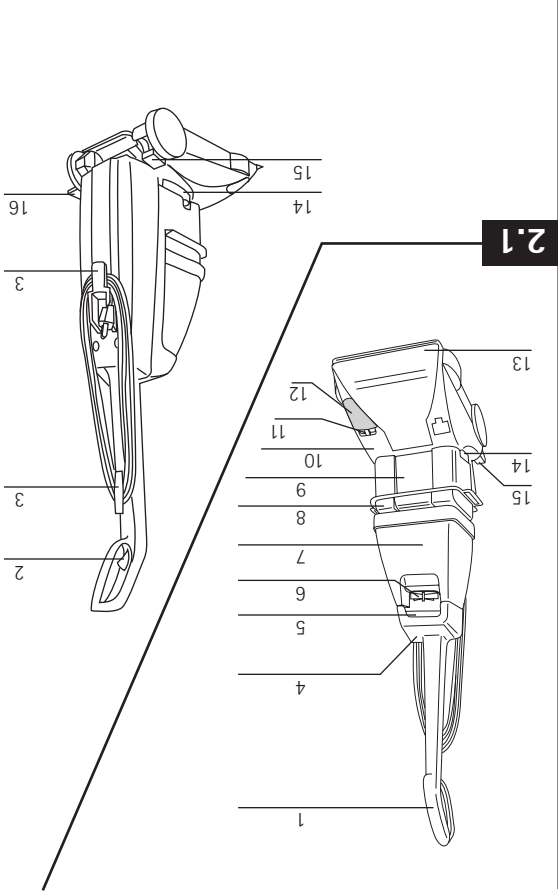

Pédale marche/arrêt

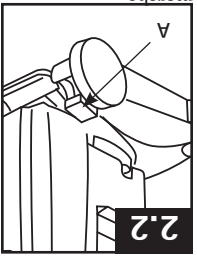

Brancher la shampooineuse détachante dans une prise électrique adéquatement mise à la terre.  
Peser sur la pédale (A) pour mettre la shampooineuse en marche.  
Peser de nouveau sur la pédale (A) pour éteindre la shampooineuse.

Pédale de déblocage du manche

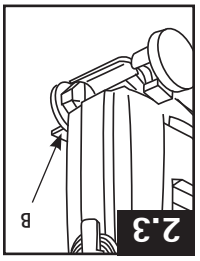

Peser sur la pédale (B) pour abaisser le manche en position d'utilisation.  
Le manche ne se verrouille pas dans une position unique; il bouge librement pour faciliter le maintien.

2. HOW TO USE

Cleaner Description

The assembled spotter/carpenter cleaner will look like the drawing.

1. Hand grip
2. Solution trigger: press to release clean solution.
3. Cord hooks: wrap cord around hooks for storage.
4. Carrying handle
5. Clean solution tank handle
6. Clean solution tank cap/ measuring cup
7. Clean solution tank: holds cleaning solution.
8. Recovery tank lid
9. Recovery tank: holds dirty solution.
10. Hood
11. Agitator speed selector: slide selector to set brush speed
12. Brush indicator: spins when brushes are rotating.
13. Nozzle
14. Recovery tank latches: one on each side of tank.
15. ON/OFF pedal
16. Handle release pedal: step on pedal to lower handle to operating position.

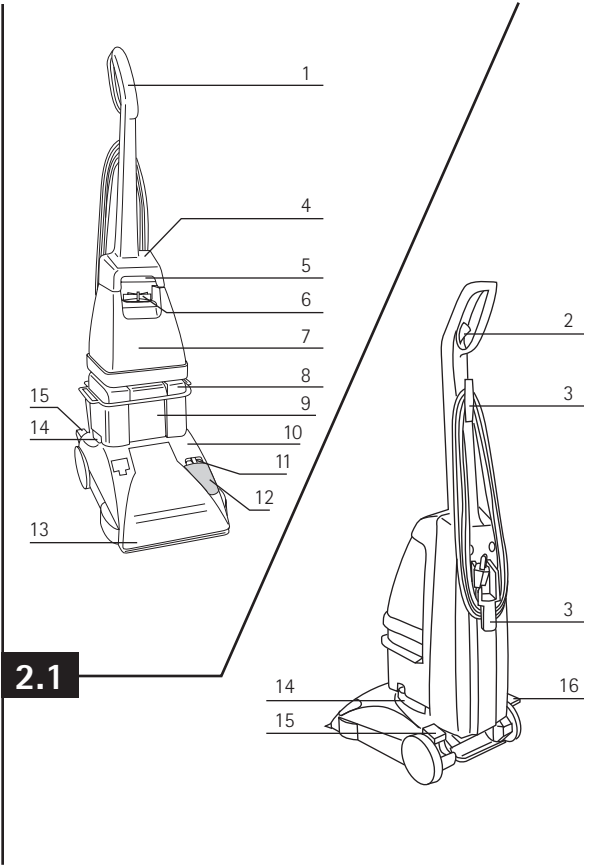

Handle Release Pedal

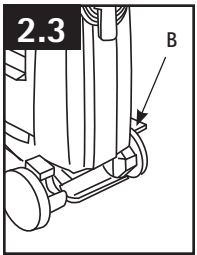

Step on pedal (B) to lower handle to operating position.  
Handle does not lock into a single position but "floats" to allow convenient operation.

On/Off Pedal

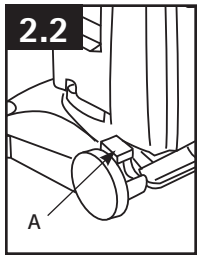

Plug spotter/carpenter cleaner into a properly grounded outlet.  
Step on pedal (A) to turn cleaner on.  
Step on pedal (A) again to turn cleaner off.

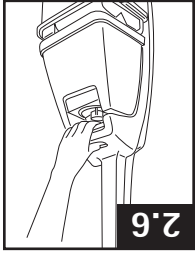

2.6

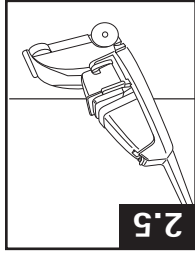

2.5

## Transport

Éteindre la SteamVac avant de la transporter. Pour déplacer la pièce à l'autre, placer la manche en position verticale verrouillée, glissant la main sous la poignée du réservoir supérieur de solution propre, tel qu'illustré.

Si cette situation se produit, étendre la shampooineuse et vider le réservoir de récupération avant de continuer l'utilisation. Vérifier également le réservoir de solution propre; il pourrait avoir besoin d'être rempli.

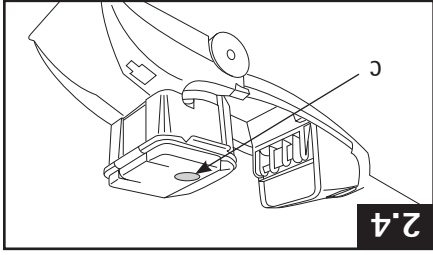

2.4

## Mécanisme d'arrêt automatique

Quando il reservoir di recupero (reservoir inférieure) est plein, le mécanisme d'arrêt automatique arrête l'action de succion de la shampooineuse.

Lorsque cette situation se produit, le disque flottant rouge (C) remonte jusqu'au couvercle du réservoir de récupération (voir l'illustration). La shampooineuse ne ramassera plus la solution souillée et le moteur émettra un son nettement plus aigu. Si cette situation se produit, étendre la shampooineuse et vider le réservoir de récupération avant de continuer l'utilisation. Vérifier également le réservoir de solution propre; il pourrait avoir besoin d'être rempli.

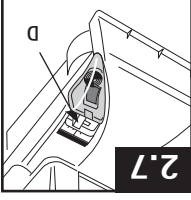

2.7

## Sélecteur de vitesse de l'agitateur

La shampooineuse SteamVac est dotée de trois réglages de vitesse de l'agitateur. Réglage à haute puissance – pour le nettoyage régulier des moquettes. Réglage doux – pour un nettoyage délicat des moquettes.

Ramassage des liquides renversés – pour nettoyer les moquettes sans activer le rouleau-brosse (par exemple, pour ramasser des liquides renversés). Glissez le bouton du sélecteur (D) jusqu'au réglage souhaité avant de commencer le nettoyage.

## Nettoyage de l'écran de l'indicateur

**AVERTISSEMENT** – Afin de réduire les risques de chocs électriques, débrancher l'appareil avant de le nettoyer ou d'en effectuer l'entretien.

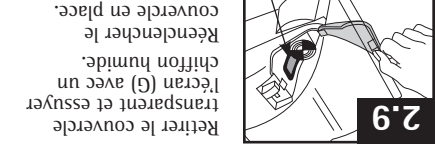

2.9

Retirer le couvercle transparent et essuyer l'écran (G) avec un chiffon humide. Réenclencher le couvercle en place.

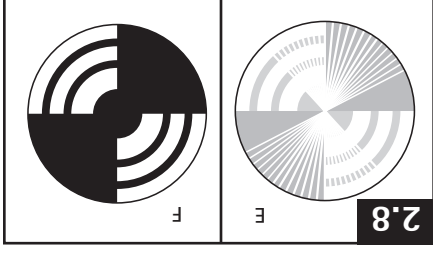

2.8

## Indicateur de rotation des brosses

L'indicateur de rotation des brosses tourne (E) quand la shampooineuse est en marche et que les brosses tournent. Si l'indicateur ne tourne pas (F) et si le motif de la moquette est visible quand la shampooineuse est mise en marche, les brosses ne tournent pas. Il y a deux raisons pour lesquelles les brosses peuvent ne pas tourner :  
1. Le sélecteur de vitesse de la brosse est réglé à la position Spill Pick-Up – ramassage de liquides renversés (voir la section précédente)  
2. L'écran de l'indicateur de rotation des brosses est sale.

## Agitator Speed Selector

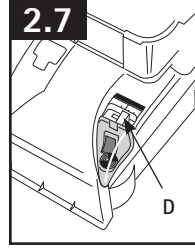

2.7

The 'SteamVac' cleaner has three agitator brush settings:

Power Scrub – for normal cleaning of carpet.

Gentle Scrub – for gentle cleaning of carpet

Spill Pick Up – when brushing is not desired (such as when picking up liquid spills).

Slide selector button (D) to the desired setting before cleaning.

## Cleaning Indicator Screen

**WARNING** – To reduce the risk of electric shock - Unplug before cleaning or servicing.

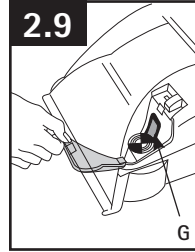

2.9

Remove clear cover and wipe off screen (G) with a damp cloth. Snap cover back into position.

## Automatic Shut-Off

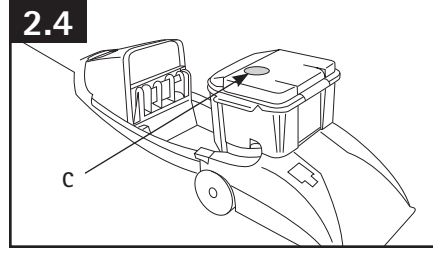

2.4

When the recovery tank (lower tank) is full, the automatic "shut-off" mechanism will shut off the cleaner suction.

When this happens, the red float disk (C) will rise to the top of the recovery tank lid (see illustration). The cleaner will no longer pick up dirty solution and the motor sound will become noticeably higher in pitch.

When this happens, turn cleaner off and empty recovery tank before continuing use.

Check clean solution tank also; it may need to be refilled.

## Transport

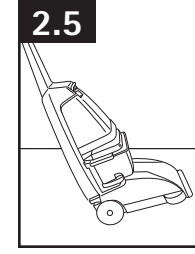

2.5

Turn cleaner off before transporting.

To move the cleaner from room to room, put handle in upright and locked position, tilt cleaner back on wheels, and push forward.



2.6

The cleaner may also be lifted by placing a hand under the upper clean solution tank handle as shown.

## Brush Indicator



2.8

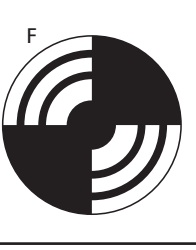

F

The brush indicator will spin (E) when the cleaner is turned on and the brushes are rotating.

If the indicator does not spin (F) and the pattern is visible when the cleaner is turned on, the brushes are not rotating.

There are two reasons why the brushes may not be rotating:

1. Brush speed selector is turned to Spill Pick Up (see previous section)
2. Brush indicator screen is dirty

Réservoir de solution nettoyante (réservoir supérieur)

Le réservoir de solution nettoyante contient la solution qui doit être dispersée sur la surface à nettoyer.

Remplissage

**AVERTISSEMENT** - Afin de réduire les risques de chocs électriques, débrancher l'appareil avant de le nettoyer ou d'en effectuer l'entretien.

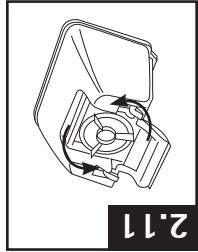
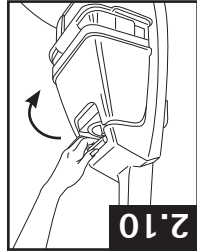

Mesurer une quantité de détergent à l'aide du bouchon, tel qu'indiqué ci-dessous :

Remplir le bouchon jusqu'à la ligne de remplissage (I) (5 onces) avec le détergent pour moquette/mobilier rembourrés de HOOVER.

Dévisser le bouchon du réservoir dans le sens contraire des aiguilles d'une montre et le soulever pour le retirer.

N'utiliser aucun type de cire avec votre shampooineuse SteamVac.

Pour assurer un bon rendement, il est recommandé de n'utiliser que le détergent HOOVER, qui est spécialement conçu pour l'usage avec la shampooineuse.

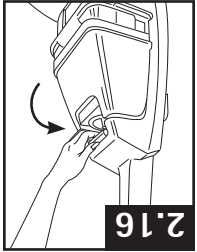
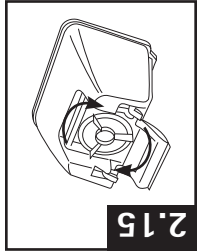
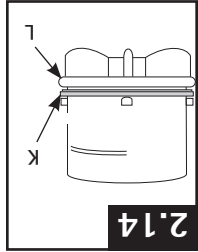
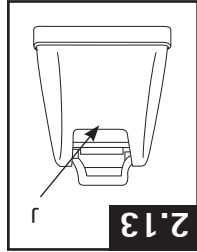

Remplir le réservoir jusqu'à la ligne de remplissage (J) (1 gallon) avec de l'eau chaude du robinet.

Si l'anneau de caoutchouc (K) du bouchon est déplacé, le remettre en déposant le côté intérieur contre le rebord du bouchon (L), tel qu'illustré.

Remettre le bouchon et le tourner dans le sens des aiguilles d'une montre jusqu'à ce qu'il soit bien fixé.

Placer le bas du réservoir dans l'appareil et appuyer sur la poignée du réservoir pour enclencher ce dernier.

Tanks

Clean Solution Tank (Upper Tank)

The clean solution tank holds the cleaning solution that is to be dispersed onto the surface to be cleaned.

How to Fill

**WARNING** - To reduce the risk of electric shock - Unplug before cleaning or servicing.



Place cleaner handle in the upright, locked position. To remove tank, press down on handle and pull forward.



Carry tank to a sink. Rotate tank cap counterclockwise and lift up to remove cap.

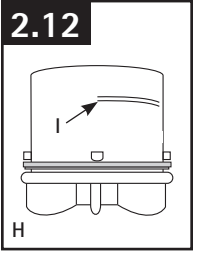

Turn cap (H) upside down to serve as a measuring cup.

Using cap, measure detergent as follows: Fill cap to fill line (I) (5oz) with HOOVER Carpet/Upholstery Detergent. Do not use any type of wax with your 'SteamVac' cleaner. To assure proper performance, it is recommended that only HOOVER detergent be used. It is specifically formulated for use with the cleaner.

**CAUTION:** Detergents contain Anionic and Nonionic Surfactants. Avoid contact with eyes and skin. In case of contact with eyes, flush with cold water for 15 minutes. In case of contact with skin, wash with water. If irritation persists, call a physician. For medical information (U.S.) call 1-800-752-7869.

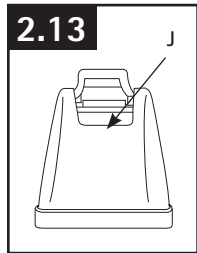

Pour detergent into tank. Fill tank to fill line (J) (1 gallon) with hot tap water.

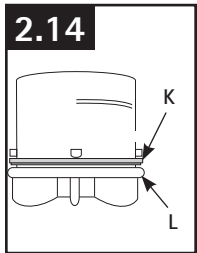

If rubber ring (K) on cap has displaced, replace it with uneven side against cap ledge (L) as shown.

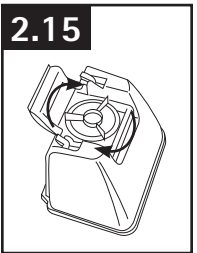

Replace cap. Rotate cap clockwise until it locks in place. Cap must be locked in place for proper performance and to prevent leaking.



Position bottom of tank into unit and press on tank handle to snap tank into place.



## Réservoir de récupération (réservoir inférieur)

Le réservoir de récupération contient la solution souillée ramassée sur la moquette. Quand le réservoir de récupération est plein, la fonction d'arrêt automatique se déclenche (voir la page 7) et le réservoir doit être vidé.

### Vidage

**AVERTISSEMENT** - Afin de réduire les risques de chocs électriques, débrancher l'appareil avant de le nettoyer ou d'en effectuer l'entretien.

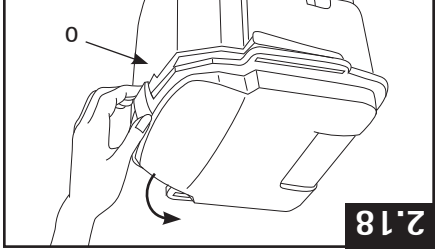

2.18

Détacher la partie arrière du réservoir de récupération et retirer le couvercle. Vider le réservoir. Verser l'eau sale par l'arrière du réservoir (O).

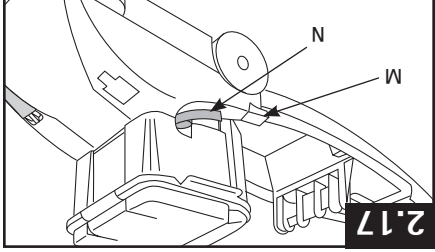

2.17

Peser sur la pédale de déblocage (M) pour abaisser le manche jusqu'à ce qu'il repose à plat sur le sol.

Tourner les languettes du réservoir (N) vers l'extérieur (une sur chaque côté du réservoir). Soulever le réservoir et le retirer de la shampooineuse, puis le transporter jusqu'à un évier ou un drain.

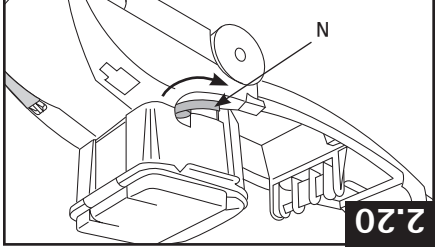

2.20

Remettre le réservoir en place et appuyer dessus pour s'assurer qu'il est bien fixé. Tourner les languettes (N) (une de chaque côté du réservoir) vers l'intérieur pour immobiliser le réservoir en place. Lever le manche jusqu'en position verticale, puis replacer le réservoir supérieur de solution nettoyante.

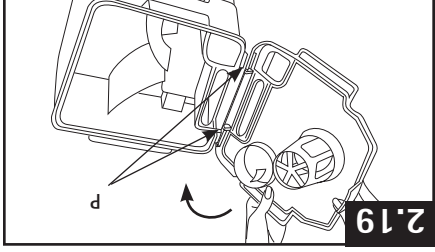

2.19

Le couvercle se remet en place comme une charnière.

Placer l'avant du couvercle contre les languettes (P) à l'avant du réservoir. Visser le couvercle pour l'enclencher sur le réservoir. Veiller à ce que le couvercle soit bien fixé sur tous les côtés avant de mettre le réservoir sur la shampooineuse. Pour une succion maximale, il est important que le couvercle du réservoir de récupération soit bien fixé avant le nettoyage.

## Recovery Tank (Lower Tank)

The recovery tank holds the dirty solution that is picked up from the carpet.

When the recovery tank is full, the automatic "shut-off" will engage (see page 7) and the tank must be emptied.

### How to Empty

**WARNING** - To reduce the risk of electric shock - Unplug before cleaning or servicing.

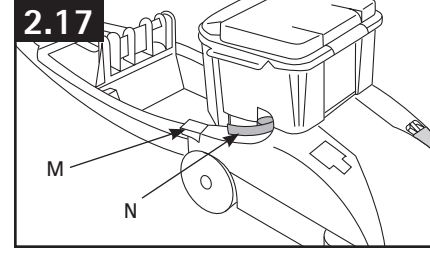

2.17

Step on handle release pedal (M) and lower handle until it rests on the floor.

Rotate recovery tank latches (N) outward (one on each side of tank).

Lift tank off of cleaner and carry it to a sink or drain.

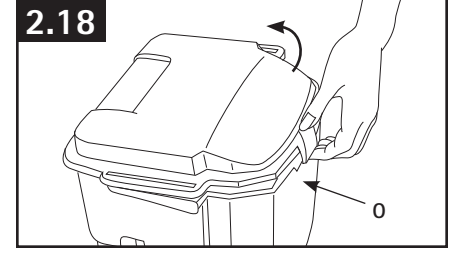

2.18

Unlatch back part of tank lid and remove lid. Empty tank.

Pour dirty water out from the rear of the tank (O).

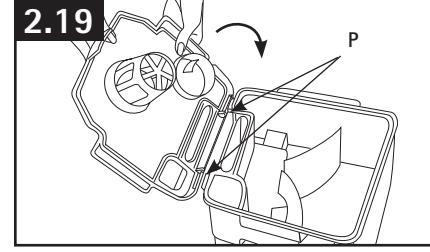

2.19

The lid replaces in a hinge-like manner.

Position the front of lid under tabs (P) on front of tank.

Rotate lid down onto tank. Make sure that the lid is secure on all sides before placing tank on cleaner.

For full suction, it is important that the recovery tank lid is properly secured before cleaning.

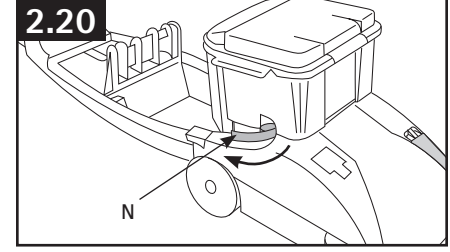

2.20

Replace tank and press down to ensure that it is properly seated in place.

Rotate latches (N) (one on each side of tank) inward to lock tank in place.

Raise handle to upright position and replace upper clean solution tank.



## Après le nettoyage

- A. Laisser sécher la moquette. Pour éviter d'aplatir les fibres de la moquette ou de la salir de nouveau, garder les enfants et les animaux de compagnie éloignés de la moquette jusqu'à ce qu'elle soit complètement sèche. S'il est nécessaire de marcher sur la moquette humide, placer des serviettes ou des chiffons blancs sur les zones de circulation. Si les meubles doivent être remis en place avant que la moquette ne soit sèche, placer une pellicule de plastique ou du papier d'aluminium sous les pattes des meubles afin que les plaquettes métalliques ou la finition des meubles en bois ne tachent pas la moquette.
- B. Si désiré, la moquette peut être rincée. Le rinçage n'est pas nécessaire, mais il peut améliorer l'apparence de la surface de la moquette une fois sèche. Si une étape de rinçage est désirée, prendre soin de ne pas trop mouiller la moquette. Laisser suffisamment de temps à la moquette pour sécher complètement entre les étapes de nettoyage et de rinçage. Pour rincer, suivre la même procédure que pour le nettoyage, mais utiliser de l'eau chaude du robinet sans ajouter de détergent dans le réservoir supérieur de la solution de nettoyage.
- C. Vider les réservoirs, rincer à l'eau claire et laisser sécher à l'air.
- D. Retirer les résidus contenus dans le filtre du réservoir et rincer à l'eau claire. Remarque : Si le filtre doit être retiré pour le nettoyage, il sera plus facile de le remettre en place pendant qu'il est humide.
- E. Si désiré, il est possible de passer l'aspirateur lorsque la moquette est complètement sèche. Cette étape aidera à réduire les traces laissées par les brosses de la shampooineuse.

## Nettoyage de la buse

Si des peluches ou d'autres débris s'accumulent dans la buse, ne pas tenter d'en retirer le couvercle. Verser une à deux tasses d'eau propre sur un plancher non recouvert de moquette. Ne pas verser d'eau sur un plancher en bois. Ramasser l'eau avec la shampooineuse détachante. Répéter au besoin. Jusqu'à ce que les débris soient purgés de la buse. Pour nettoyer l'extérieur de l'appareil, essuyer la saleté avec un chiffon humide d'une solution d'eau tiède et de détergent. Ne pas utiliser de solvants ni de produits à base de pétrole pour nettoyer la machine.

## Brosses amovibles

La shampooineuse est dotée de brosses amovibles qui facilitent le nettoyage.

**AVERTISSEMENT** - Afin de réduire les risques de blessures causées par des pièces en mouvement, débrancher l'appareil avant d'en effectuer l'entretien.

**AVERTISSEMENT** - Afin de réduire les risques de chocs électriques, débrancher l'appareil avant de le nettoyer ou d'en effectuer l'entretien.

### Retrait des brosses

Pour prévenir les fuites, retirer les réservoirs de solution nettoyante et de récupération. Mettre les réservoirs de côté.

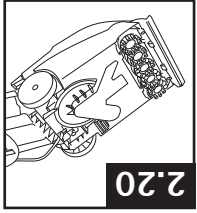

2.20

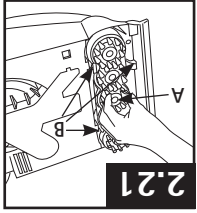

2.21

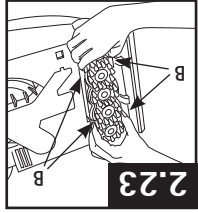

2.23

Enfoncer les quatre languettes (B) et retirer le module de brosses. Les brosses peuvent être nettoyées sous l'eau courante.

## Replacing Brushes

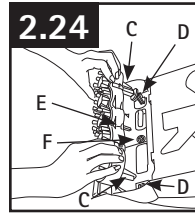

- Align posts (C) on both ends of brush assembly with slots (D) in cleaner housing.
- Make sure that square post (E) also aligns with square hole (F).
- Turn brushes slightly until post fits easily into hole.

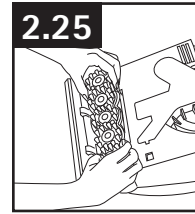

Press brush assembly firmly to snap into place.

## Removable Brushes

Your deep cleaner is equipped with removable brushes for easy cleaning.

**CAUTION** - To reduce the risk of injury from moving parts - Unplug before servicing.

**WARNING** - To reduce the risk of electric shock - Unplug before cleaning or servicing.

### Removing Brushes

To prevent possible leaking, remove clean solution tank and recovery tank. Set tanks aside.

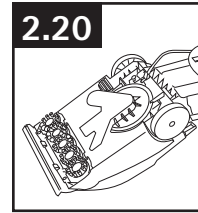

Press handle release pedal to lower handle. Turn cleaner over so bottom is facing up.

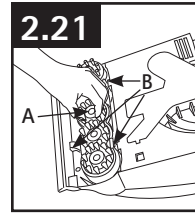

Grasp inner portion of brush (A) and pull brush assembly out slightly to reveal latches (B).

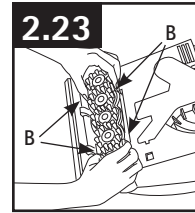

Press all four latches (B) and pull brush block out. The brushes can be cleaned under running water.

## Cleaning the Nozzle

If lint or other debris becomes lodged in the nozzle, do not attempt to remove nozzle cover. Pour one to two cups of clear water on a non-carpeted floor. Do not pour water onto a wood floor. Pick-up the water with the spotter/carpet cleaner. Repeat as necessary until debris is flushed out of nozzle. To clean the outside of the machine, wipe off dirt with a cloth dampened in warm water and mild detergent. Do not use solvent or petroleum based products to clean the machine.

## After You Clean

- A. Allow carpet to dry. To help prevent matting and resoiling the carpet, keep children and pets away from carpet until it is completely dry. If it is necessary to walk on damp carpet, place towels or white cloths on the traffic areas. If furniture must be replaced before the carpet is dry, use plastic or aluminum foil pads under legs of furniture so metal slides or wood finishes will not stain the carpet.
- B. If desired, the carpet may be rinsed. Rinsing is not necessary for cleaning, but it may improve the surface's appearance after it is dry. If rinsing is desired, be careful not to over wet the carpet. Allow time for carpet to dry completely between cleaning and rinsing. To rinse, follow the same procedure for cleaning only using hot tap water with no detergent in the upper clean solution tank.
- C. Empty tanks, rinse with clear water and let air dry.
- D. Remove debris from recovery tank filter and rinse with clean water. Note: If the filter must be removed for cleaning, it is easier to replace if the filter is wet.
- E. If desired, vacuum thoroughly after carpet has completely dried. This will help reduce any shading left by the cleaner's brushes.

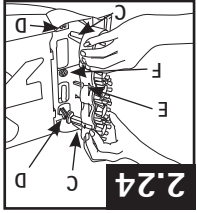

2.24

Aligner les tiges (C) aux deux extrémités du module de brosses avec les encoches (D) dans le boîtier de la shampooineuse. S'assurer que la tige carrée (E) est aussi alignée avec le trou carré (F). Faire tourner légèrement les brosses jusqu'à ce que la tige puisse facilement être insérée dans le trou.

### Remise en place des brosses

Peser sur la pédale de déblocage du manche pour abaisser ce dernier. Retourner la shampooineuse de façon à ce que le dessus soit face vers le haut. Retourner la module de brosses pour avoir accès aux languettes (B).

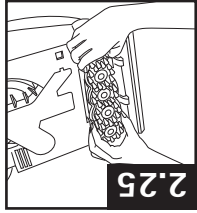

2.25

Appuyer fermement sur le module de brosses jusqu'à ce qu'il s'enclenche fermement en place.

## Picking Up Spills

The HOOVER® SteamVac® spotter/carpet cleaner may be used to pick up small liquid spills (1 gallon or less, never to exceed 1/4 inch in depth) on carpet.

Place floor nozzle with brushes turned to Spill Pick Up in front of the spill. Pull the nozzle very slowly over the spill initially with suction only. Repeat with spray and suction.

Although no cleaning solution can completely remove all spots, they can be treated by following the instructions provided by the manufacturer of the carpet being cleaned.

Do not use the cleaner to pick up flammable or combustible liquids or chemicals.

When finished cleaning, follow “After cleaning” instructions.

## Storage

Before storing:

- Empty solution tank and rinse thoroughly with clean water.
- Replace empty solution tank and turn cleaner ON. Squeeze trigger and push cleaner forward and back several times to expel any solution remaining in the cleaner’s system. (Do not use cleaner on wood floors.)
- Empty recovery tank and rinse thoroughly with clean water.

Allow brushes and underside of cleaner to air dry thoroughly before storing cleaner on a carpeted or wood surface.

Do not store cleaner with a full solution tank in place.

## Lubrication

The motor is equipped with bearings that contain sufficient lubrication for the life of the motor. The addition of lubricant could cause damage. Therefore, do not add lubricant to motor bearings.

The agitator brushroll is equipped with two ball bearings that should be lubricated periodically by an Authorized Hoover Warranty Service Dealer.

## Service

To obtain approved Hoover® service and genuine Hoover® parts, locate the nearest Authorized Hoover® Warranty Service Dealer (Depot) by:

- Checking the Yellow Pages under “Vacuum Cleaners” or “Household”.
- Visit our website at hoover.com (U.S. Customers) or hoover.ca (Canadian customers). Follow the service center link to find the service outlet nearest you.
- For an automated referral of authorized service outlet locations call 1-800-944-9200. Do not send your cleaner to Hoover®, Inc., in Glenwillow for service. This will only result in delay.

If you need further assistance: To speak with a customer service representative call 1-800-263-6376; Mon-Fri 8am-7pm EST. In Canada, contact Hoover® Canada, Carson Building: 100 Carson St: Etobicoke, ON: M8W3R9; Phone: 1-800-263-6376, Mon-Fri 8am-7pm EST.

Always identify your cleaner by the complete model number when requesting information or ordering parts. (The model number appears on the back of the cleaner.) Please do not return this product to the store.

## 3. TROUBLESHOOTING

If a minor problem occurs, it usually can be solved quite easily when the cause is found by using the check list below.

PROBLEM	POSSIBLE REASON	POSSIBLE SOLUTION
Cleaner won't run	<ol style="list-style-type: none"> <li>1. Power Cord not firmly plugged into outlet.</li> <li>2. No voltage in plug.</li> <li>3. Blown fuse or tripped breaker.</li> </ol>	<ol style="list-style-type: none"> <li>1. Plug unit in firmly.</li> <li>2. Check fuse or breaker.</li> <li>3. Check fuse/breaker in home. Replace fuse/reset breaker</li> </ol>
Suction is low	<ol style="list-style-type: none"> <li>1. Recovery tank lid not on correctly.</li> <li>2. Recovery tank full/automatic shut-off engaged.</li> </ol>	<ol style="list-style-type: none"> <li>1. Make sure lid is on securely.</li> <li>2. Remove and empty recovery tank.</li> </ol>
Clean solution won't dispense	<ol style="list-style-type: none"> <li>1. Solution tank not firmly in place.</li> <li>2. Solution tank is empty.</li> <li>3. Recovery tank lid not on correctly.</li> </ol>	<ol style="list-style-type: none"> <li>1. Make sure tank is securely locked in position.</li> <li>2. Refill tank according to instructions for surface being cleaned.</li> <li>3. Make sure lid is firmly in place.</li> </ol>
Brushes/brush indicator won't rotate during floor cleaning	<ol style="list-style-type: none"> <li>1. Indicator screen is dirty.</li> <li>2. Speed selector is on Spill Pick Up</li> </ol>	<ol style="list-style-type: none"> <li>1. Remove clear cover over indicator and clean screen. Replace cover..</li> <li>2. Move speed selector to Gentle Scrub or Power Scrub</li> </ol>

PROBLEME	CAUSE POSSIBLE	SOLUTION POSSIBLE
L'appareil ne fonctionne pas	<ol style="list-style-type: none"> <li>1. La fiche n'est pas insérée fermement dans la prise de courant.</li> <li>2. La prise de courant n'est pas sous tension.</li> <li>3. Le fusible a sauté ou le disjoncteur s'est déclenché.</li> </ol>	<ol style="list-style-type: none"> <li>1. Insérer la fiche de l'appareil à fond dans la prise de courant.</li> <li>2. Vérifier le fusible ou le disjoncteur.</li> <li>3. Remplacer le fusible ou réenclencher le disjoncteur.</li> </ol>
N'aspirent pas la saleté	<ol style="list-style-type: none"> <li>1. Le couvercle du réservoir de récupération n'est pas bien installé.</li> <li>2. Le mécanisme d'arrêt automatique, qui indique quand le réservoir de récupération est plein, est actif.</li> </ol>	<ol style="list-style-type: none"> <li>1. Veiller à ce que le couvercle soit bien fixé.</li> <li>2. Retirer et vider le réservoir de récupération.</li> </ol>
Impossible de vaporiser la solution de nettoyage	<ol style="list-style-type: none"> <li>1. Le réservoir de solution n'est pas fermement fixé en place.</li> <li>2. Le réservoir de solution est vide.</li> <li>3. Le couvercle du réservoir de récupération n'est pas bien installé.</li> </ol>	<ol style="list-style-type: none"> <li>1. S'assurer que le réservoir est solidement enclenché.</li> <li>2. Remplir le réservoir selon les instructions applicables à la surface à nettoyer.</li> <li>3. Veiller à ce que le couvercle soit bien fixé.</li> </ol>
Les brosses/ l'indicateur de rotation des brosses pendant le nettoyage	<ol style="list-style-type: none"> <li>1. L'écran de l'indicateur de rotation des brosses est sale.</li> <li>2. Le sélecteur de vitesse est réglé à Spill Pick-Up (massage de liquides renversés)</li> </ol>	<ol style="list-style-type: none"> <li>1. Retirer le couvercle transparent et essuyer le écran avec un chiffon humide. Réenclencher le couvercle.</li> <li>2. Régler le sélecteur de vitesse à Gentle Scrub (récupération douce) ou à Power Scrub (récupération haute puissance)</li> </ol>

Consulter le tableau ci-dessous pour résoudre les problèmes mineurs.

## 3. DÉPANNAGE

Toujours identifier la shampouineuse par le numéro de modèle complet lorsque vient le temps de demander des renseignements ou que de commander des pièces de rechange. (Le numéro de modèle figure à l'arrière de la shampouineuse.) Veuillez ne pas retourner ce produit au magasin.

Si vous avez besoin d'autres renseignements : Pour parler avec un représentant du service à la clientèle, composez le 1 800 263 6376 du lun. au ven. de 8 h à 19 h (HNE). Au Canada, communiquer avec HooverMD Canada, Carson Bldg: 100 Carson St: Etobicoke, ON: M8W3R9; Téléphone : 1 800 263 6376, du lun. au ven. de 8 h à 19 h (HNE).

Prière de ne pas envoyer votre shampouineuse à HooverMD, Inc., à Glenwillow, pour réparation, car cela ne fera que prolonger le délai.

- Consulter les Pages jaunes à la rubrique « Aspirateurs domestiques ».
- Visiter notre site Web [www.hoover.com](http://www.hoover.com) (aux États-Unis) ou [www.hoover.ca](http://www.hoover.ca) (au Canada). Cliquez sur le lien « Service à clientèle » pour connaître l'adresse du Centre de service le plus près de chez vous.
- Composer le 1 800 944-9200 pour écouter un message indiquant les adresses des Centres de service autorisés.

Pour obtenir du service autorisé HooverMD et des pièces HooverMD d'origine, trouver l'atelier de service garanti autorisé (dépot) le plus près de chez vous. Pour ce faire :

Les paliers de l'aspirateur sont suffisamment lubrifiés pour toute la durée de vie de l'appareil. Toute lubrification supplémentaire pourrait causer des dommages; il ne faut donc pas ajouter de lubrifiant aux paliers de l'aspirateur. Le rouleau brossé agitateur est fourni de deux rouleaux à billes qui doivent être lubrifiés périodiquement à un atelier de service garanti Hoover autorisé (dépot).

## Service

## Lubrification

Avant le rangement :

- Retirer le réservoir de solution et bien rincer à l'eau claire.
- Remettre en place le réservoir de solution vide et mettre l'appareil en marche (ON). Appuyer sur la gâchette et pousser puis tirer la shampouineuse plusieurs fois pour évacuer toute solution se trouvant encore dans l'appareil.
- Vider le réservoir de récupération et bien rincer à l'eau claire.

Bien laisser sécher à l'air libre les brosses et le dessous de l'appareil avant de ranger la shampouineuse sur une surface en bois ou couverte d'une moquette. Ne pas ranger l'appareil quand il est encore muni de son réservoir plein de solution nettoyante.

## Rangement

Après avoir terminé le nettoyage, suivre les instructions de la section « Après le nettoyage ».

Ne pas utiliser la shampouineuse pour ramasser des liquides inflammables ou combustibles, ou des produits chimiques. Traitez en suivant les instructions du fabricant de la moquette.

Bien qu'aucune solution nettoyante ne puisse enlever complètement toutes les taches, celles-ci peuvent être commencent. Recommencer avec les fonctions de vaporisation et de suction.

Le liquide renversé. Passer la buse très lentement au-dessus du dégat liquide en ne faisant qu'aspirer pour Placer la buse pour plancher dotée de brosses en position Spill Pick-Up (massage de liquides renversés) devant renversés (1 gallon ou moins, ne jamais dépasser de 0,6 cm [1/4 po]) sur les moquettes.

La shampouineuse détachable SteamVac de HooverMD peut être utilisée pour ramasser de petits dégâts de liquides

## Ramassage de liquides renversés

## Aspiración de derrames

El quitamanchas/limpiador de moquetas 'SteamVac' de HOOVER puede usarse para aspirar pequeños derrames de líquidos (1 galón o menos, nunca deben exceder 1/4 pulgada de profundidad) de las moquetas.

Coloque la boquilla para suelos con los cepillos girados hacia Aspirado de derrames frente al derrame.

Tire de la boquilla muy lentamente delante del derrame, usando sólo la succión al principio. Repita con rociado y succión.

Si bien ninguna solución de limpieza puede eliminar completamente todas las manchas, éstas pueden tratarse siguiendo las instrucciones proporcionadas por el fabricante de la moqueta que se está limpiando.

No use el limpiador para aspirar líquidos ni sustancias químicas inflamables o combustibles.

Cuando termine de limpiar, siga las instrucciones "Después de limpiar".

## Almacenamiento

Antes de guardarlo:

- Vacíe el tanque de solución y enjuáguelo bien con agua limpia.
- Vuelva a colocar el tanque de solución vacío y encienda el limpiador. Oprima el gatillo y tire el limpiador hacia adelante y hacia atrás varias veces para expulsar cualquier solución que haya quedado en el sistema del limpiador. (No use el limpiador en suelos de madera).
- Vacíe el tanque de recuperación y enjuáguelo bien con agua limpia.

Deje secar al aire completamente los cepillos y la parte de abajo del limpiador antes de guardarlo en una superficie alfombrada o de madera.

No guarde el limpiador con el tanque de solución lleno en su lugar.

## Lubricación

El motor tiene cojinetes que cuentan con suficiente lubricación para la vida útil del motor. La adición de lubricantes podría causar daños. Por lo tanto, no añada lubricante a ningún cojinete del motor.

El agitador tiene dos cojinetes de bolas que deben lubricarse periódicamente en Concesionario autorizado de servicio de garantía de Hoover (Depot).

## Servicio

Para obtener un servicio aprobado de HOOVER y piezas de HOOVER genuinas, encuentre el Centro de ventas y de servicio de Hoover o el Concesionario autorizado de servicio de garantía de Hoover (Depot) más cercanos:

- consultando las Páginas amarillas en la sección "Aspiradoras - uso doméstico" o
  - llamando al 1-800-944-9200 para que le indiquen de manera automática la ubicación de los centros autorizados de servicio (únicamente en los EE. UU.) o
  - consultando la sección Service (Mantenimiento) de Hoover Inc., en Internet en [www.hoover.com](http://www.hoover.com)
- Siga el enlace del centro de servicio para encontrar el centro de servicio más cercano.
- For an automated referral of authorized service outlet locations call 1-800-944-9200.

No envíe su limpiador a Hoover®, Inc., en Glenwillow para realizar el servicio. Esto sólo provocará demoras.

**Si necesita recibir más ayuda:** Para hablar con un representante de atención al cliente, llame al 1-800-263-6376; de lunes a viernes, de 8 a.m. a 7 p.m., hora del Este. En Canadá, comuníquese con Hoover® Canada, Carson Building: 100 Carson St: Etobicoke, ON: M8W3R9, teléfono: 1-800-263-6376, de lunes a viernes, de 8 a.m. a 7 p.m., hora del Este. Siempre identifique su limpiador por el número de modelo completo al solicitar información o realizar pedidos de piezas. (El número de modelo se encuentra en la parte posterior del limpiador). No devuelva este producto a la tienda.

## 3. SOLUCIÓN DE PROBLEMAS

Si se produce un problema menor, por lo general, puede resolverse con bastante facilidad cuando se identifica la causa a partir de la lista de verificación que aparece a continuación.

PROBLEMA	PROBLEMA	SOLUCIÓN POSIBLE
La aspiradora no funciona	1. El cordón de alimentación no está bien enchufado. 2. No hay voltaje en la toma de corriente de pared. 3. Fusible quemado o se disparó el disyuntor.	1. Enchufe bien la unidad. 2. Revise el fusible o el disyuntor. 3. Reemplace el fusible/realice el ajuste del disyuntor.
La aspiración es deficiente	1. La tapa del tanque de recuperación no está colocada correctamente. 2. El tanque de recuperación está lleno/el apagado automático está activado.	1. Asegúrese de que la tapa esté bien colocada. 2. Retire y vacíe el tanque de recuperación.
La solución limpia no se dispensa	1. El tanque para solución no está colocado firmemente en su lugar. 2. Tanque para solución vacío. 3. La tapa del tanque de recuperación no está colocada correctamente.	1. Asegúrese de que el tanque quede bien trabado en su posición. 2. Vuelva a llenar el tanque de acuerdo con las instrucciones para la superficie que se está limpiando. 3. Asegúrese de que la tapa esté colocada firmemente en su lugar.
Los cepillos/el indicador de cepillos no giran durante la limpieza del suelo.	1. La pantalla del indicador de cepillos está sucia. 2. El selector de velocidad está en Aspirado de derrames	1. Retire la tapa transparente del indicador y limpie la pantalla. Vuelva a colocar la tapa. 2. Mueva el selector de velocidad a Fregado suave o Fregado potente



# Manual del Propietario

Instrucciones de operación y servicio

[www.hoover.com](http://www.hoover.com)

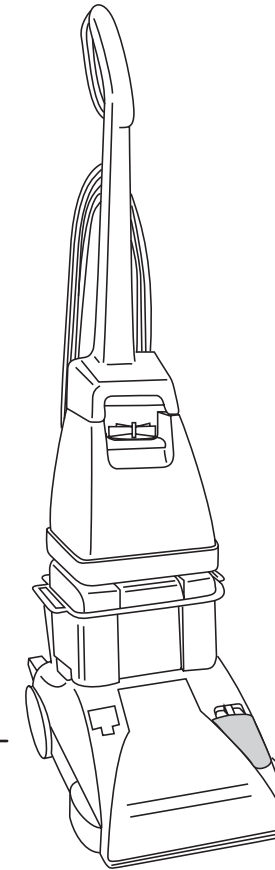

Revise este manual antes de hacer funcionar su Hoover® producto.

Esta aspiradora cumple con los requisitos de la Ley de seguridad y salud ocupacional (Occupational Safety and Health Act, OSHA; Título 29 Sección 1910 Inciso S del Código Federal de Reglamentaciones [Code of Federal Regulations, CFR]).

# Gracias por haber elegido un producto HOOVER®.

Anote los números completos de modelo y serie en los espacios provistos.

Modelo \_\_\_\_\_

Número de serie \_\_\_\_\_

Consejo: Adjunte su recibo de compra a este manual del propietario. Para obtener el servicio de garantía de compra de su producto HOOVER, es posible que se requiera la verificación de la fecha de compra.

Asegúrese de completar y devolver la tarjeta de registro del producto que se incluye con su aspiradora.

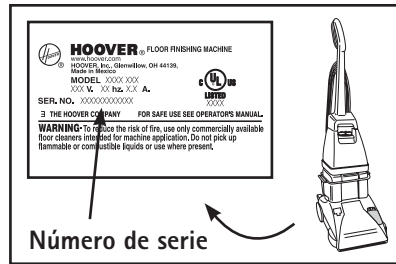

## Índice

Instrucciones de Seguridad.....	3
Instrucciones de conexión a tierra.....	4
Ensamblado de la aspiradora.....	4-5
Cómo usar la aspiradora.....	6-12
Descripción del limpiador.....	6
Selector de velocidad del agitador.....	7
Indicador de cepillos.....	7
Limpieza de la pantalla del indicador.....	7
Tanque de solución limpia.....	8
Cómo llenarlo.....	8
Tanque de recuperación.....	9
Cómo vaciarlo.....	9
Antes de empezar a limpiar.....	10
Limpieza de moquetas.....	10
Después de limpiar.....	11
Limpieza de la boquilla.....	11
Cepillos desmontables.....	11
Aspiración de derrames.....	12
Almacenamiento.....	12
Lubricación.....	12
Servicio.....	12
Solución de problemas.....	12

Si necesita recibir más ayuda: Para hablar con un representante de atención al cliente, llame al 1-800-263-6376; de lunes a viernes, de 8 a.m. a 7 p.m., hora del Este. En Canadá, comuníquese con Hoover® Canada, Carson Building, 100 Carson St: Etobicoke: ON M8W3R9, teléfono: 1-800-263-6376, de lunes a viernes, de 8 a.m. a 7 p.m., hora del Este.

Siempre identifique su limpiador por el número de modelo completo al solicitar información o realizar pedidos de piezas. (El número de modelo se encuentra en la parte posterior del limpiador). No devuelva este producto a la tienda.

Esta aspiradora está diseñada para uso comercial.

Haga funcionar la aspiradora solamente en el voltaje especificado en la placa de datos, que se encuentra en la parte inferior de la aspiradora.

## Después de limpiar

- Deje secar la moqueta. Para ayudar a evitar que la moqueta se opaque o se vuelva a ensuciar, mantenga a los niños y a las mascotas lejos de la moqueta hasta que esté completamente seca. Si es necesario caminar sobre la moqueta húmeda, coloque toallas o paños blancos en las áreas de tránsito. Si se deben volver a colocar los muebles antes de que la moqueta esté seca, use almohadillas de papel de plástico o de aluminio debajo de las patas de los muebles de modo que las correderas de metal o los acabados de la madera no manchen la moqueta.
- Si lo desea, es posible enjuagar la moqueta. No es necesario enjuagar la moqueta cuando se realiza la limpieza, pero esto puede mejorar el aspecto de la superficie después de que se seque. Si se desea enjuagar, tenga cuidado de no humedecer en exceso la moqueta. Deje transcurrir un tiempo para que la moqueta se seque completamente entre el proceso de limpieza y el de enjuague. Para enjuagar, siga el mismo procedimiento de limpieza usando únicamente agua caliente del grifo sin detergente en el tanque de solución limpia superior.
- Vacíe los tanques, enjuague con agua limpia y deje secar al aire.
- Retire los residuos del filtro del tanque de recuperación y enjuague con agua limpia. Nota: Si se debe retirar el filtro para limpiarlo, es más fácil volver a colocarlo cuando está húmedo.
- Si lo desea, aspire bien después de que la moqueta se haya secado completamente. Esto ayuda a reducir cualquier sombreado que hayan dejado los cepillos del limpiador.

## Limpieza de la boquilla

Si se depositan pelusas o cualquier otro residuo en la boquilla, no intente retirar la tapa de la boquilla. Vierta entre una y dos tazas de agua limpia en un suelo sin moqueta. No vierta agua en un suelo de madera. Aspire el agua con el quitamanchas/limpiador de moquetas. Repita todas las veces que sea necesario hasta que los residuos salgan de la boquilla. Para limpiar el exterior de la máquina, limpie la suciedad con un paño humedecido con agua tibia y detergente suave. No use productos basados en solventes o petróleo para limpiar la máquina.

## Cepillos desmontables

Su limpiador profundo está equipado con cepillos desmontables para una limpieza fácil.

**PRECAUCIÓN:** Para reducir el riesgo de lesiones ocasionadas por piezas en movimiento, desenchufe el producto antes de realizar el mantenimiento.

**ADVERTENCIA** – Para reducir el riesgo de choque eléctrico, desenchufe el aparato antes de limpiarlo o realizarle el mantenimiento.

### Retiro de los cepillos

Para evitar posibles fugas, retire el tanque de solución limpia y el tanque de recuperación. Coloque los tanques a un lado.

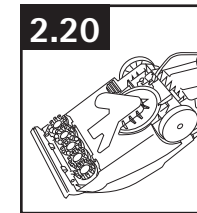

Pise el pedal para soltar el mango para bajar el mango. Voltee el limpiador de modo que la parte inferior mire hacia arriba.

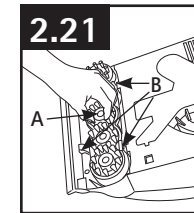

Sujete la porción interna del cepillo (A) y tire levemente el conjunto de cepillos hacia afuera hasta que se vean las trabas (B).

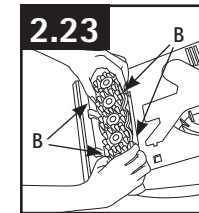

Presione las cuatro trabas (B) y tire el bloque de cepillos hacia afuera.

Los cepillos pueden limpiarse con agua corriente.

### Volver a colocar los cepillos

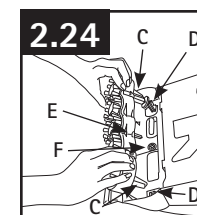

Alinee los postes (C) en ambos extremos del conjunto de cepillos con las ranuras (D) del alojamiento del limpiador. Asegúrese de que el poste cuadrado (E) también esté alineado con el agujero cuadrado (F). Gire los cepillos levemente hasta que el poste calce fácilmente en el agujero.

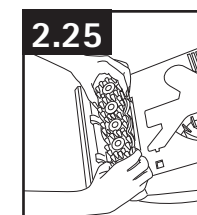

Presione el conjunto de cepillos con fuerza para que encaje en su lugar.

## Antes de empezar a limpiar

- A. aspire bien. En el caso de moquetas, use una aspiradora con agitador para obtener los mejores resultados. No use el quitamanchas/limpiador de moquetas 'SteamVac' como aspiradora en seco.
  - B. Realice una prueba para verificar que no destiña - Mezcle detergente y agua de acuerdo con las instrucciones incluidas en "Llene el tanque de solución". Humedezca un paño blanco absorbente con la solución. Frote suavemente la superficie con el paño humedecido en un área pequeña y oculta. Espere diez minutos y con una toalla de papel o un paño blanco, verifique si la superficie se ha descolorado o el color se ha corrido. Si la superficie tiene más de un color, verifique todos los colores.
  - C. Al limpiar todo el suelo, mueva los muebles fuera del área que se desea limpiar (es probable que esto no sea necesario si sólo se desean limpiar áreas de alto tránsito). En el caso de que los muebles sean demasiado pesados para moverlos, coloque papel de aluminio o papel encerado debajo de las patas. Esto evitará que los acabados de la madera manchen la moqueta. Sujete con alfileres los faldones de los muebles y los cortinados.
  - D. Realice un tratamiento previo de las manchas y de las áreas de alto tránsito con el limpiador PreCleaner\* de HOOVER®. Realice una prueba con el limpiador PreCleaner que no destiña rociando primero en un área oculta; espere diez minutos y absorba con toallas de papel o un paño blanco. Si no se observan cambios de color, rocíe el limpiador Pre-Cleaner en las manchas y en áreas de tránsito. Espere, al menos, diez minutos. Use su limpiador 'SteamVac' para aspirar el limpiador PreCleaner y la mancha. Repita hasta que la mancha se haya eliminado; si es necesario, friegue cuidadosamente con un cepillo para fregar de uso doméstico. No sature la moqueta ni el tapizado con el limpiador Pre-Cleaner.
- \*Disponible a un costo adicional.
- E. Para evitar manchas, use papel de plástico o de aluminio para proteger las superficies de madera o de metal de la posibilidad de que sean rociadas con agua.
  - F. Para evitar que los suelos de madera debajo de las moquetas de área/la moqueta de pared a pared se humedezcan y se dañen, mueva las moquetas de área/la moqueta de pared a pared a una superficie de suelo sin moquetas que no sea de madera o coloque material impermeable (p. ej., plástico) debajo de las moquetas antes de limpiarlas.

## Limpieza de moquetas

Llene el tanque de solución limpia (tanque superior) de acuerdo con las instrucciones de las Fig. 2.10 a 2.16.

Mueva el selector de velocidad a Fregado suave para una limpieza suave o a Fregado potente para una limpieza normal.

Séquese las manos y enchufe el cordón en una toma de corriente con una conexión a tierra adecuada.

No limpie sobre tomas de corriente eléctrica ubicadas en el suelo.

Para evitar caminar sobre la moqueta húmeda, comience por el extremo de la habitación más alejado de la puerta o por el trayecto hacia el fregadero donde se vacían y llenan los tanques.

Pise el pedal para soltar el mango y baje el mango a la posición de funcionamiento; encienda el limpiador.

Oprima el gatillo para aplicar la solución de limpieza y empuje lentamente el limpiador hacia adelante (equivalente a una pasada húmeda). Continúe oprimiendo el gatillo y tire lentamente del limpiador hacia atrás en dirección a usted (segunda pasada húmeda).

Suelte el gatillo y empuje lentamente el limpiador hacia adelante sobre un área donde recién se haya rociado la solución (pasada seca). Luego tire lentamente del limpiador hacia atrás en dirección a usted sin oprimir el gatillo (pasada seca). Superponga las pasadas una pulgada para ayudar a evitar la formación de vetas.

Mantenga la boquilla plana sobre el suelo al realizar pasadas tanto hacia adelante como hacia atrás.

Para áreas muy sucias, repita los pasos. Para evitar saturar la moqueta, no realice más de 4 pasadas húmedas sobre un área. Siempre finalice con pasadas secas.

Es mejor alternar pasadas húmedas y secas como se describe anteriormente.

Para obtener los mejores resultados de limpieza y para ayudar a que la moqueta se seque más rápido, finalice con más pasadas secas. (Continúe realizando pasadas secas hasta que se observe poca agua que pase por la tapa del tanque de recuperación).

Vacíe el tanque de recuperación cuando el sonido del motor se vuelva más agudo y haya una pérdida de succión (vea la Fig. 2.4).

**ESTA ASPIRADORA ESTÁ DISEÑADA PARA USO COMERCIAL.**

## INSTRUCCIONES DE SEGURIDAD IMPORTANTES

Quando use un aparato eléctrico, siempre siga las precauciones básicas, que incluyen las siguientes:

- **EN LA POSICIÓN PARA GUARDAR, EL RODILLO DE CEPILLOS NO SE APAGA.**
- **ADVERTENCIA: ESTE PRODUCTO CONTIENE SUSTANCIAS QUÍMICAS RECONOCIDAS POR EL ESTADO DE CALIFORNIA COMO CAUSANTES DE CÁNCER, ANOMALÍAS CONGENITAS O DAÑOS REPRODUCTIVOS. LAVÉSE LAS MANOS DESPUÉS DE USAR EL PRODUCTO.**

## LEA TODAS LAS INSTRUCCIONES ANTES DE USAR ESTE APARATO

## ADVERTENCIA PARA REDUCIR EL RIESGO DE INCENDIO, CHOQUE ELÉCTRICO O LESIONES:

- No deje el aparato sin supervisión cuando esté enchufado. Desenchúfelo de la toma de corriente cuando no lo esté usando y antes de limpiarlo o darle mantenimiento.
- Use el aparato únicamente en interiores.
- No lo sumerja. Úselo únicamente en alfombras humedecidas por el proceso de limpieza o en derrames pequeños.
- Use únicamente limpiadores y ceras para pisos comercialmente disponibles diseñados para aplicación con la máquina.
- No permita que el aparato se use como un juguete. Se debe prestar especial atención cuando es usado por niños o cerca de estos.
- Use el aparato sólo como se describe en este manual. Use sólo los accesorios recomendados por el fabricante.
- No use este aparato con un cordón o enchufe dañado. Si el aparato no está funcionando adecuadamente, se dejó caer, se dañó, se dejó a la intemperie o se dejó caer dentro del agua, llévelo a un Distribuidor comercial autorizado de servicios de garantía de Hoover.
- No tire del cordón ni traslade el aparato jalando del cordón, ni tampoco lo use como manija; no cierre la puerta cuando el cordón está atravesado ni tire de este alrededor de bordes o esquinas filosos.
- No lo desenchufe tirando del cordón. Para desenchufarlo, sujete el enchufe, no el cordón.
- Nunca manipule el enchufe ni el aparato con las manos húmedas.
- No coloque ningún objeto en las aberturas. No use este aparato con ninguna abertura obstruida; manténgalo libre de suciedad, pelusa, cabello o cualquier objeto que pueda reducir el flujo de aire.
- Mantenga el cabello, la ropa holgada, los dedos y todas las partes del cuerpo fuera de las aberturas y de las piezas en movimiento.
- Apague todos los controles antes de desenchufar el aparato.
- Tenga especial cuidado al limpiar escaleras. No coloque la limpiadora para moquetas en escaleras.
- No use este aparato para aspirar líquidos inflamables o combustibles, como gasolina, ni lo use en áreas donde dichos líquidos puedan estar presentes.
- Connect to a properly grounded outlet only. See Grounding Instructions.
- No aspire ningún objeto que se esté quemando o que libere humo, como cigarrillos, fósforos o cenizas calientes.
- No use la unidad sin los tanques en su lugar.

## GUARDE ESTAS INSTRUCCIONES

## Instrucciones de conexión a tierra

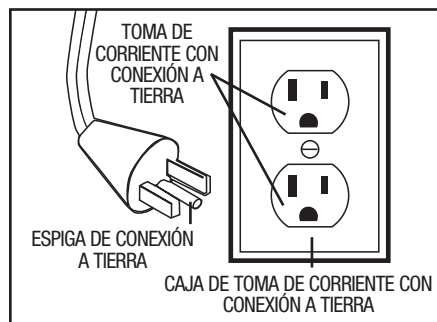

Este aparato debe estar conectado a tierra.

En caso de desperfecto o falla, la conexión a tierra ofrece un circuito de menor resistencia para la corriente eléctrica a fin de reducir el riesgo de choque eléctrico.

Este aparato tiene un cordón con un conductor de conexión a tierra del equipo y un enchufe de conexión a tierra.

El enchufe debe introducirse en una toma de corriente adecuada correctamente instalada y conectada a tierra, de acuerdo con todos los códigos y las ordenanzas locales.

**ADVERTENCIA:** La conexión inadecuada del conductor de conexión a tierra del equipo puede ocasionar un riesgo de choque eléctrico. Consulte a un electricista calificado o al personal de mantenimiento si no está seguro de que la toma de corriente está conectada a tierra en forma adecuada. No modifique el enchufe suministrado con el aparato; si no calza en la toma de corriente, haga que un electricista calificado instale una toma de corriente adecuada.

Este aparato es apto para uso en un circuito nominal de 120 voltios y tiene un enchufe accesorio de conexión a tierra similar al enchufe que se ilustra en el diagrama anterior. Asegúrese de que el aparato esté conectado a una toma de corriente que tenga la misma configuración que el enchufe. No debe utilizarse un adaptador con este aparato.

## 1. ENSAMBLADO DE LA ASPIRADORA

### Contenido de la caja

Retire el limpiador de la caja e identifique las piezas que se muestran.

Retire y deseche el empaque.

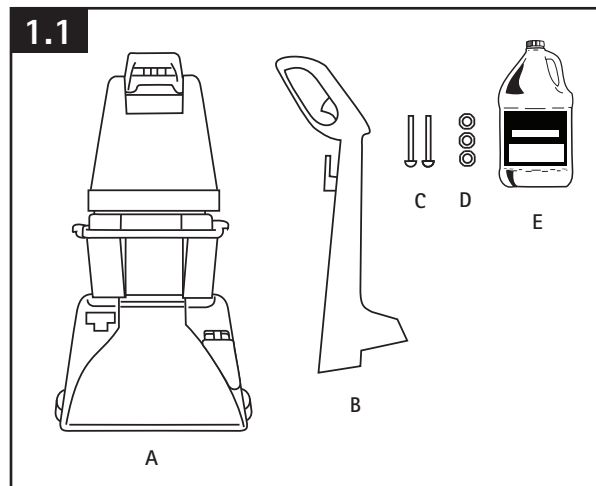

- A. Quitamanchas/limpiador de moquetas
- B. Mango superior
- C. Pernos
- D. Tuercas (se incluye una tuerca adicional)
- E. Detergente para moquetas/tapizados

## Tanque de recuperación (tanque inferior)

El tanque de recuperación contiene la solución sucia que se ha aspirado de la moqueta.

Cuando el tanque de recuperación está lleno, el apagado automático se activará (vea la página 7) y el tanque debe vaciarse.

### Cómo vaciarlo

**ADVERTENCIA** - Para reducir el riesgo de choque eléctrico, desenchufe el aparato antes de limpiarlo o realizarle el mantenimiento.

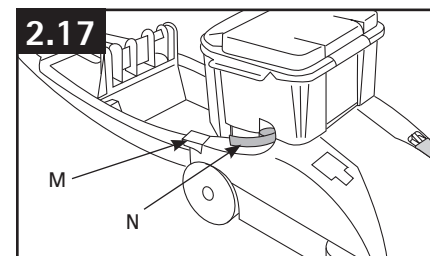

Pise el pedal para soltar el mango (M) y baje el mango hasta que quede apoyado en el suelo.

Gire las trabas del tanque de recuperación (N) hacia afuera (una a cada lado del tanque).

Levante el tanque del limpiador y trasládalo a un fregadero o sumidero.

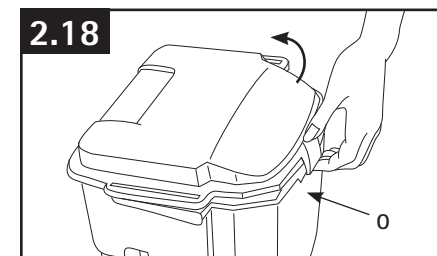

Desenganche la parte posterior de la tapa del tanque y retire la tapa.

Vacíe el tanque.

Vierta el agua sucia por la parte posterior del tanque (O).

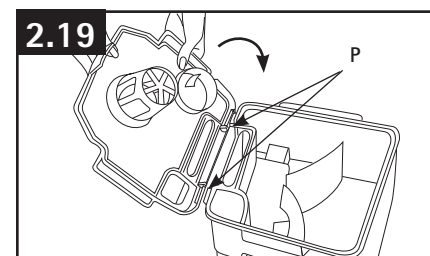

La tapa se vuelve a colocar con un mecanismo de bisagra.

Coloque la parte delantera de la tapa debajo de las lengüetas (P) en la parte delantera del tanque.

Gire la tapa hacia abajo sobre el tanque. Asegúrese de que la tapa esté asegurada en todos los lados antes de colocar el tanque en el limpiador.

Para garantizar una máxima capacidad de succión, es importante que la tapa del tanque de recuperación esté asegurada correctamente antes de limpiar.

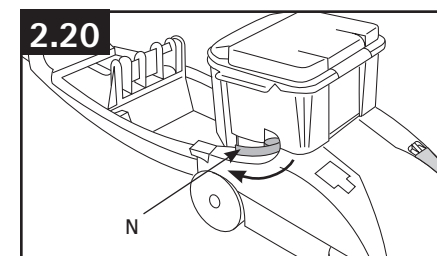

Vuelva a colocar el tanque y presione hacia abajo para asegurarse de que esté asentado correctamente en su lugar.

Gire las trabas (N) (una a cada lado del tanque) hacia adentro para que el tanque quede fijo en su lugar.

Levante el mango en posición vertical y vuelva a colocar el tanque de solución limpia superior.



## Tanques

### Tanque de solución limpia (Tanque superior)

El tanque de solución limpia contiene la solución de limpieza que se debe dispersar sobre la superficie que se desea limpiar.

#### Cómo llenarlo

**ADVERTENCIA** - Para reducir el riesgo de choque eléctrico, desenchufe el aparato antes de limpiarlo o realizarle el mantenimiento.



Coloque el mango del limpiador en posición vertical y trabada. Para retirar el tanque, presione el mango hacia abajo y tírelo hacia adelante.



Traslade el tanque a un fregadero. Gire la cubierta del tanque antihorario y levántelo para retirar la cubierta.

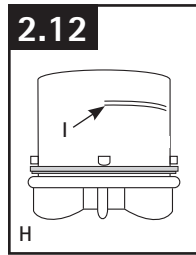

Dé vuelta la cubierta (H) para usarla como taza medidora. Usando la cubierta, mida la cantidad de detergente de la siguiente manera: Llene la cubierta hasta la línea de llenado (I) (5 oz) con detergente para moquetas/tapizados HOOVER. No use ningún tipo de cera con su limpiador 'SteamVac'. Para asegurar un rendimiento apropiado, se recomienda que sólo use detergente HOOVER, ya que está formulado especialmente para uso con el limpiador.

**PRECAUCIÓN:** Los detergentes contienen surfactantes aniónicos y no iónicos. Evite el contacto con los ojos y la piel. En caso de contacto con los ojos, enjuáguelos con agua fría durante 15 minutos. En caso de contacto con la piel, lávela con agua. Si la irritación persiste, llame a un médico. Para obtener información médica (EE. UU.) llame al 1-800-752-7869.

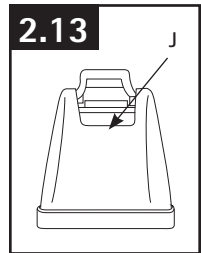

Vierta el detergente en el tanque. Llene el tanque hasta la línea de llenado (J) (1 galón) con agua caliente del grifo.

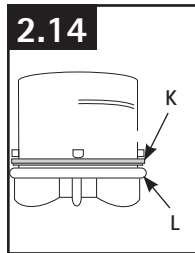

Si el anillo de hule (K) de la cubierta se ha desplazado, vuelva a colocarlo con el lado irregular contra la parte saliente de la cubierta (L), como se muestra.



Vuelva a colocar la cubierta. Gire la cubierta en sentido horario hasta que quede trabada en su lugar. La cubierta debe quedar trabada en su lugar para lograr un rendimiento apropiado y para evitar gajos.



Coloque la parte inferior del tanque en la unidad y presione el mango del tanque para encajar el tanque en su lugar.

## Coloque el mango superior

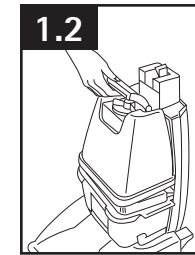

Retire el tanque de solución limpia (tanque superior).

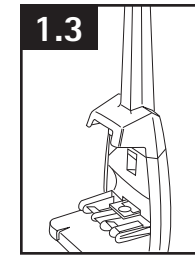

Con el gancho para el cordón en la parte posterior del limpiador, empuje el mango superior hacia abajo, sobre el mango inferior.

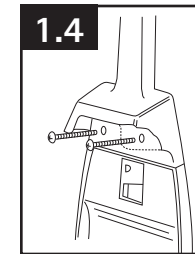

Empuje los pernos para introducirlos en los agujeros de la parte delantera del mango. Si los pernos no entran fácilmente en los agujeros, esto significa que no se ha empujado completamente el mango hacia abajo.

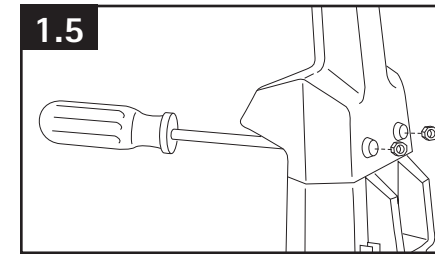

Coloque las tuercas en las áreas ahuecadas, en la parte posterior del mango. Sujete cada tuerca en su lugar apretando firmemente cada perno con un destornillador Phillips. Este modelo sólo necesita dos tuercas. La tuerca adicional no es necesaria, pero se ha proporcionado para una mayor comodidad.

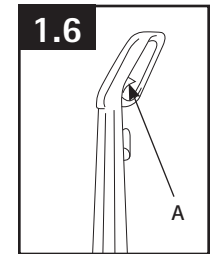

Cuando las secciones del mango estén completamente juntas, oprima el gatillo (A) en el mango superior para que la varilla del gatillo encaje en su lugar.

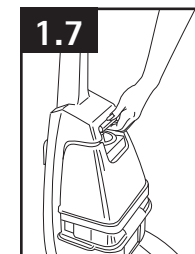

Vuelva a colocar el tanque de solución limpia (tanque superior) colocando primero la parte inferior. Presione el mango del tanque para encajar la parte superior del tanque en su lugar.

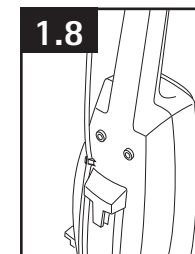

Presione el cordón dentro del clip para cordón, en la parte posterior del mango. Tire del cordón hasta ajustar.

## 2. CÓMO USAR LA ASPIRADORA

### Descripción del limpiador

El quitamanchas/limpiador de moquetas ensamblado tendrá un aspecto similar al dibujo.

1. Empuñadura del mango
2. Gatillo para la solución: presione para liberar la solución limpia.
3. Ganchos para el cordón: envuelva el cordón alrededor de los ganchos para guardarlo.
4. Mango de transporte
5. Mango del tanque de solución limpia
6. Cubierta del tanque de solución limpia/taza medidora
7. Tanque de solución limpia: contiene la solución de limpieza.
8. Tapa del tanque de recuperación
9. Tanque de recuperación: contiene la solución sucia
10. Cubierta
11. Selector de velocidad del agitador: deslice el selector para configurar la velocidad del cepillo
12. Indicador de los cepillos: rota cuando los cepillos están girando.
13. Boquilla
14. Trabas del tanque de recuperación: una en cada lado del tanque.
15. Pedal de encender/apagar
16. Pedal para soltar el mango: pise el pedal para bajar el mango a la posición de funcionamiento.

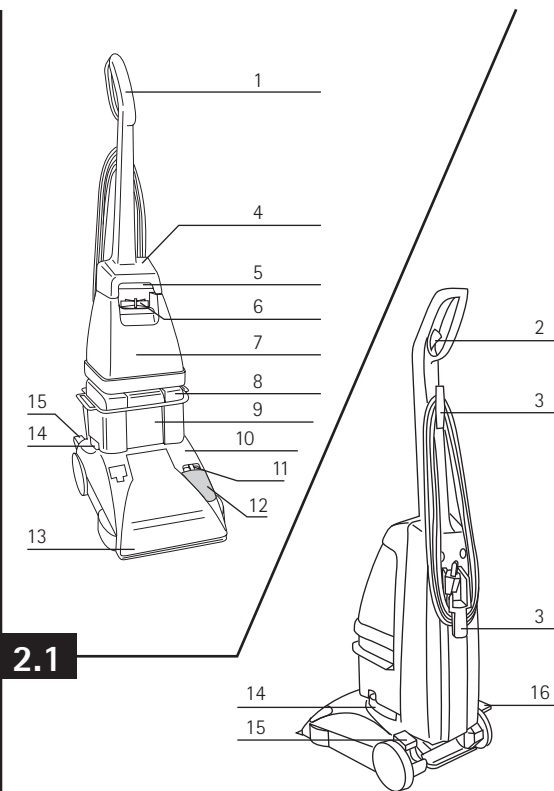

### Pedal de encender/apagar

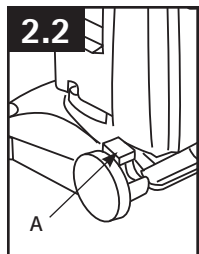

Enchufe el quitamanchas/limpiador de moquetas en una toma de corriente con una conexión a tierra adecuada.  
Pise el pedal (A) para encender el limpiador.  
Pise el pedal (A) nuevamente para apagar el limpiador.

### Pedal para soltar el mango

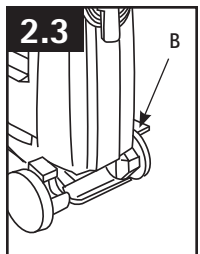

Pise el pedal (B) para bajar el mango a la posición de funcionamiento.  
El mango no se trava en una sola posición, sino que "flota" para permitir un funcionamiento práctico.

### Apagado automático

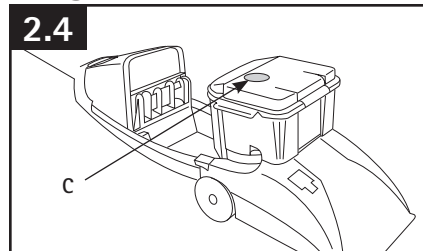

Cuando el tanque de recuperación (tanque inferior) está lleno, el mecanismo de apagado automático apaga la succión del limpiador.

Cuando esto sucede, el disco flotante rojo (C) se eleva a la parte superior de la tapa del tanque de recuperación (vea la ilustración). El limpiador ya no aspira más solución sucia, y el sonido del motor se vuelve mucho más agudo.

Cuando esto ocurra, apague el limpiador y vacíe el tanque de recuperación antes de seguir usándolo.

Revise también el tanque de solución limpia; es posible que se necesite volver a llenarlo.

### Traslado

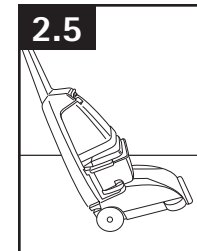

Apague el limpiador antes de trasladarlo.  
Para trasladar el limpiador de una habitación a otra, coloque el mango en posición vertical y trabada, incline el limpiador hacia atrás, sobre las ruedas, y empuje hacia adelante.

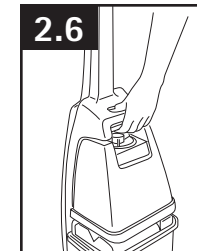

También es posible levantar el limpiador colocando una mano por encima del mango del tanque de solución limpia superior, como se muestra.

### Selector de velocidad del agitador

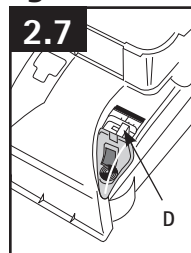

El limpiador 'SteamVac' tiene tres posiciones de cepillos del agitador:

Fregado potente- para una limpieza normal de moquetas.

Fregado suave- para una limpieza suave de moquetas

Aspirado de derrames- cuando no se desea usar

los cepillos (por ejemplo, al aspirar derrames de líquidos).

Deslice el botón del selector (D) a la posición deseada antes de limpiar.

### Indicador de cepillos

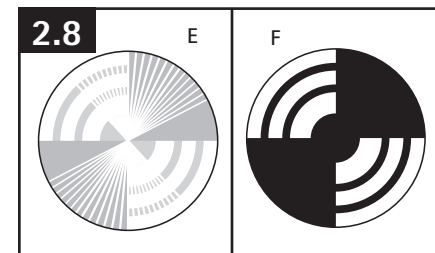

El indicador de cepillos rota (E) cuando el limpiador está encendido y los cepillos están girando.

Si el indicador no rota (F), y el patrón está visible cuando el limpiador está encendido, los cepillos no están girando.

Existen dos razones por las cuales es posible que los cepillos no giren:

1. El selector de velocidad del cepillo se gira a aspirado de derrames (vea la sección anterior)
2. La pantalla del indicador de cepillos está sucia.

### Limpieza de la pantalla del indicador

**ADVERTENCIA** - Para reducir el riesgo de choque eléctrico, desenchufe el aparato antes de limpiarlo o realizarle el mantenimiento.

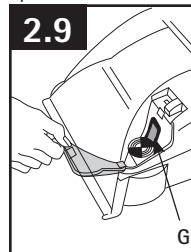

Retire la tapa transparente y limpie la pantalla (G) con un paño húmedo.

Vuelva a colocar la tapa en su posición.