

Owner's Manual

Operating and Servicing Instructions

www.hoover.com

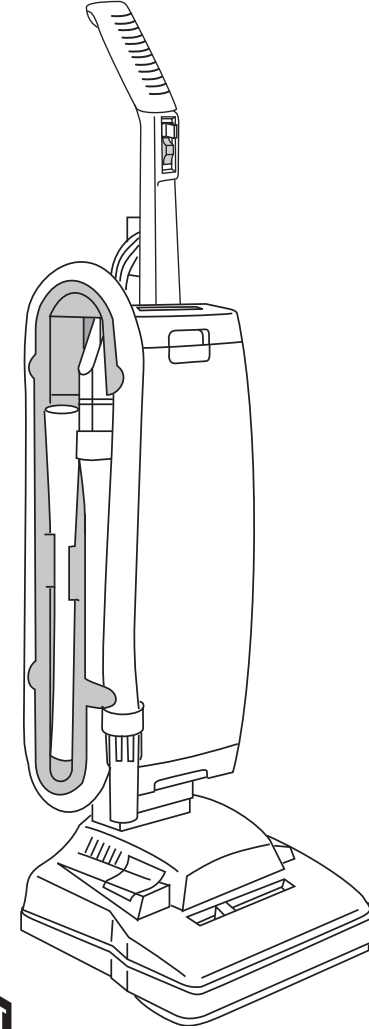

Please review this manual before operating your Hoover® appliance.

This cleaner meets Occupational Safety and Health Act (OSHA-29 CFR 1910 Subpart S) requirements.

©2008 All rights reserved. #56511B37 R3. 12/08

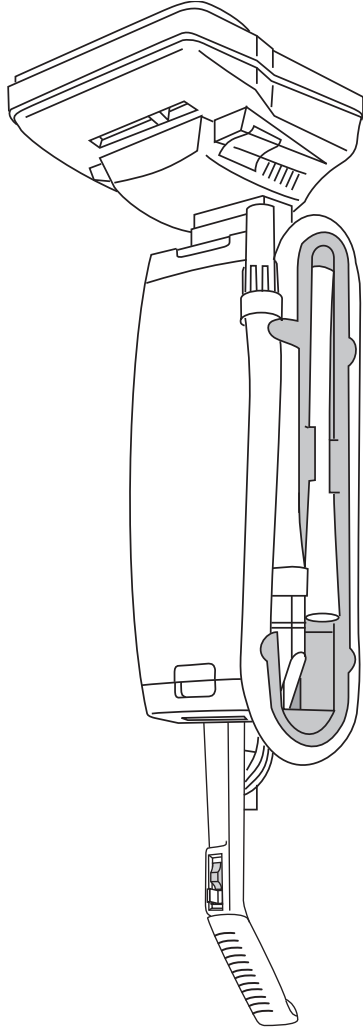

www.hoover.ca

Manuel du Propriétaire
Notice d'utilisation et d'entretien

Veuillez lire attentivement ces instructions avant d'utiliser votre appareil Hoover.^{MD}

Cet appareil est conforme aux exigences de la Loi sur la santé et la sécurité au travail
(29 CFR 1910, sous paragraphe S).

©2008 Tous droits réservés. #56511B37 R3. 12/08

Thank you for choosing a HOOVER® product.

Please enter the complete model and serial numbers in the spaces provided.

Model _____

Serial Number _____

Hint: Attach your sales receipt to this owner's manual. Verification of date of purchase may be required for warranty service of your HOOVER product.

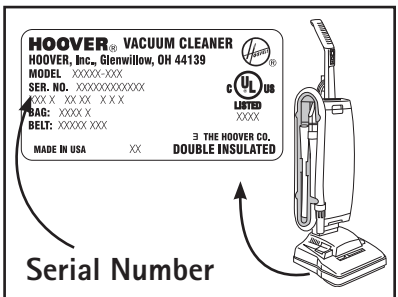

Contents

- Important Safety Instructions 3
- Assembly. 4-8
 - Carton Contents 4
- How to Use 8-11
 - Cleaner Description 8
 - On/Off Switch 9
 - Handle Positions. 9
 - Cleaner Transport. 9
 - Carpet Height Adjustment 10
 - Edge Cleaning 10
 - Stair Cleaning. 10
 - Cleaning Tools 11
- Maintenance 12-15
 - The Filter Bag. 12
 - The Belt 13-14
 - The Agitator Brushroll 14-15
 - Clearing Blockages. 15
 - Lubrication. 16
 - Service 16
 - Servicing of Double-Insulated Appliance. 16
- Troubleshooting 16

This vacuum is intended for commercial use.

Operate cleaner only at voltage specified on data plate on bottom of cleaner.

DOUBLE INSULATED: When servicing, use only identical replacement parts.

If you need assistance:

Visit our website at hoover.com. Click on the "Customer Service" link to find the service outlet nearest you OR Call 1-800-944-9200 for an automated referral of authorized service outlet locations (U.S. only) OR Call 1-800-263-6376 to speak with a representative in our Consumer Response Center; Mon-Fri 8am-7pm EST.

Please do not return this product to the store.

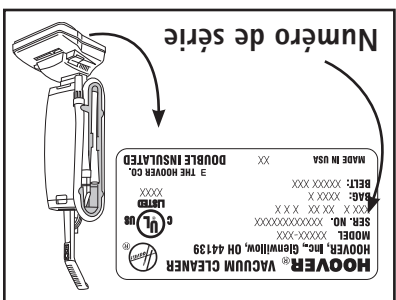

Merci d'avoir choisi un produit HOOVER®.

Veuillez inscrire les numéros de modèle et de série complets dans les espaces fournis à cet effet.

Modèle _____

Numéro de série _____

Conseil : Il est recommandé de joindre votre reçu de caisse au guide d'utilisation, car la date d'achat peut par la garantie de votre produit HOOVER.

- Consignes de sécurité importantes. 3
- Assemblage 4-8
- Contenu de l'emballage. 4
- Utilisation 8-11
 - Description de l'aspirateur. 8
 - Interrupteur Marche/Arrêt. 9
 - Positions du manche. 9
 - Transport de l'aspirateur. 9
 - Réglage selon la hauteur du tapis. 10
 - Nettoyage des rebords. 10
 - Nettoyage des escaliers. 10
 - Nettoyage de nettoyage. 11
 - Accessoires de nettoyage 11
 - Entretien. 12-15
 - Le sac filtre 12
 - La courroie. 13-14
 - Rouleau brosse agitateur. 14-15
 - Élimination des obstructions 15
 - Lubrification. 16
 - Service 16
 - Entretien des appareils à double isolation 16
 - Dépannage 16

Cet aspirateur est destiné à l'usage commercial. N'utiliser l'aspirateur qu'à la tension électrique spécifiée sur la plaque signalétique située au bas de l'appareil. DOUBLE ISOLATION : N'utiliser que des pièces de rechange identiques pour effectuer l'entretien de l'appareil.

Pour obtenir de l'assistance :

Visitez notre site Web à l'adresse www.hoover.ca. Cliquez sur le lien « Service à la clientèle » pour connaître l'adresse du Centre de service le plus près de chez vous OU composer le 1 800 944 9200 pour écouter un message indiquant les adresses des Centres de service autorisés (É. U. seulement) OU composer le 1 800 263 6376 pour parler à un représentant du Centre de service (de 8 h à 19 h, HNE, du lundi au vendredi).

Né pas retourner ce produit au détaillant.

CONSIGNES DE SÉCURITÉ IMPORTANTES

Lorsque vous utilisez un appareil ménager, vous devez prendre certaines précautions de sécurité, telles que :

- LISEZ TOUTES LES INSTRUCTIONS AVANT D'UTILISER L'APPAREIL.
- AVERTISSEMENT : CE PRODUIT CONTIENNE CONNU PAR L'ÉTAT DE CALIFORNIE POUR SON EFFET CANCÉRIGÈNE, POUVANT ENTRAÎNER DES MALFORMATIONS CONGÉNITALES OU ENDOMMAGER LES ORGANES DE REPRODUCTION. LAVEZ-VOUS LES MAINS APRES TOUTE UTILISATION.

- NE PAS RAMASSER D'OBJETS DURS OU AUX ARÊTES TRANCHANTES AVEC L'ASPIRATEUR, CAR ILS POURRAIENT ENDOMMAGER L'APPAREIL ET LE SAC.
- RANGER DANS UN ENDROIT SEC, NE PAS EXPOSER L'APPAREIL AU GEL.
- ASSEMBLER L'ASPIRATEUR AU COMPLET AVANT DE L'UTILISER.
- N'UTILISEZ PAS D'OBJETS TRANCHANTS POUR NETTOYER LE TUYAU : ILS POURRAIENT L'ENDOMMAGER.

AVERTISSEMENT : POUR RÉDUIRE LES RISQUES D'INCENDIE, DE DÉCHARGE ÉLECTRIQUE ET DE BLESSURE :

Ne laissez jamais l'appareil sans surveillance quand il est branché. Débranchez-le quand il n'est pas utilisé ainsi qu'avant de procéder à son entretien.

- N'utilisez pas l'appareil à l'extérieur ou sur des surfaces mouillées.
- Ne laissez pas les enfants jouer avec l'appareil. Exercez une surveillance étroite quand l'appareil est utilisé par des enfants ou à proximité de ceux-ci.
- Utilisez l'appareil en respectant à la lettre les consignes de ce manuel. Utilisez seulement les accessoires recommandés par le fabricant.
- Ne pas utiliser l'appareil si la fiche ou le cordon d'alimentation est endommagé. Si l'aspirateur fonctionne mal, s'il est tombé ou a été endommagé ou laissé à l'extérieur, s'il est tombé dans l'eau, il doit être apporté à un Centre de service Hoover ou chez un détaillant de service garanti Hoover autorisé.
- Ne tirez pas l'appareil par son cordon, ne vous servez pas du cordon comme poignée, ne fermez pas de portes sur le cordon et ne tirez pas le cordon sur des coins ou des bords tranchants. Évitez de passer l'appareil sur le cordon d'alimentation. Tenez le cordon hors de portée des surfaces chauffées.
- Ne débranchez pas l'appareil en tirant sur le cordon. Pour le débrancher, tirez sur la fiche et non sur le cordon.
- N'aspirez pas la fiche ou l'aspirateur avec des mains mouillées.
- N'insérez pas d'objets dans les ouvertures. Évitez d'utiliser l'appareil si les ouvertures sont obstruées; gardez les ouvertures exemptes de poussière, de peluches, de cheveux et de tout ce qui pourrait réduire le débit d'air.
- Gardez les cheveux, les vêtements amples, les doigts et toute partie du corps à l'écart des ouvertures et des pièces en mouvement.
- Éteignez toutes les commandes avant de débrancher l'appareil.
- Faites bien attention quand vous nettoyez les marches d'escalier.
- N'aspirez pas les liquides inflammables ou combustibles comme l'essence; n'utilisez pas l'appareil en présence de ces matériaux.
- Cet appareil est à double isolation. N'utilisez que des pièces de rechange identiques. Voir les instructions d'entretien des appareils à double isolation.
- Évitez d'aspirer tout objet qui brûle ou fume, comme les cigarettes, les allumettes et les cendres incandescentes.
- Ne pas utiliser l'appareil sans sac à poussière. Changer souvent le sac lorsque l'appareil est utilisé pour ramasser des matières très fines, comme de la poudre.
- L'utilisation d'une rallonge électrique n'est pas recommandée. S'il est absolument nécessaire d'utiliser une rallonge, utiliser un cordon d'un calibre minimal de 16 qui devra être aussi court que possible.
- Ne pas diriger les accessoires vers les gens ou les animaux.
- Ne pas utiliser l'appareil pieds nus ni avec des sandales ou des souliers qui laissent les orteils à découvert.
- Toujours débrancher l'appareil avant d'en effectuer l'entretien.

VEUILLEZ CONSERVER CES INSTRUCTIONS

THIS VACUUM CLEANER IS INTENDED FOR COMMERCIAL USE ONLY.

IMPORTANT SAFETY INSTRUCTIONS

When using an electrical appliance, basic precautions should always be followed, including the following:

- **READ ALL INSTRUCTIONS BEFORE USING THIS APPLIANCE.**
- **WARNING: THIS PRODUCT CONTAINS CHEMICALS KNOWN TO THE STATE OF CALIFORNIA TO CAUSE CANCER, BIRTH DEFECTS OR REPRODUCTIVE HARM. WASH HANDS AFTER USING.**
- **AVOID PICKING UP HARD, SHARP OBJECTS WITH THE CLEANER. THEY MAY DAMAGE THE CLEANER AND THE BAG.**
- **STORE IN A DRY PLACE. DO NOT EXPOSE MACHINE TO FREEZING TEMPERATURES.**
- **FULLY ASSEMBLE CLEANER BEFORE OPERATING.**
- **DO NOT USE SHARP OBJECTS TO CLEAN OUT THE HOSE SINCE THEY COULD CAUSE DAMAGE.**

WARNING: TO REDUCE THE RISK OF FIRE, ELECTRIC SHOCK, OR INJURY:

- Do not leave appliance when plugged in. Unplug from outlet when not in use and before cleaning or servicing.
- Do not use outdoors or on wet surfaces.
- Do not allow to be used as a toy. Close attention is necessary when used by or near children.
- Use only as described in this manual. Use only manufacturer's recommended attachments.
- Do not use with damaged cord or plug. If appliance is not working as it should, has been dropped, damaged, left outdoors, or dropped into water, take it to a Hoover Factory Service Center or Authorized Hoover Commercial Warranty Service Distributor.
- Do not pull or carry by cord, use cord as a handle, close door on cord or pull cord around sharp edges or corners. Do not run appliance over cord. Keep cord away from heated surfaces.
- Do not unplug by pulling on cord. To unplug, grasp the plug, not the cord.
- Do not handle plug or appliance with wet hands.
- Do not put any object into openings. Do not use with any opening blocked; keep free of dust, lint, hair, or anything that may reduce air flow.
- Keep hair, loose clothing, fingers, feet and all parts of body away from openings, rotating agitator and other moving parts.
- Turn off all controls before unplugging.
- Use extra care when cleaning on stairs. Do not place cleaner on stairs.
- Do not use to pick up flammable or combustible liquids such as gasoline, or fine wood sandings, or use in areas where they may be present.
- This appliance is provided with double insulation. Use only identical replacement parts. See instructions for servicing double insulated appliances.
- Do not pick up anything that is burning or smoking, such as cigarettes, matches, or hot ashes.
- Do not use without dust bag or filters in place. Change bag frequently when picking up very fine materials such as powder.
- The use of an extension cord is not recommended. If an extension cord is absolutely necessary, use at least a 16 gauge cord and as short as possible.
- Do not point tools toward people or pets.
- Do not operate cleaner in bare feet or when wearing open toe shoes or sandals.
- Always disconnect cord from electrical outlet before servicing the cleaner.

SAVE THESE INSTRUCTIONS!

TO REDUCE THE RISK OF ELECTRIC SHOCK, THIS APPLIANCE HAS A POLARIZED PLUG (ONE BLADE IS WIDER THAN THE OTHER). THIS PLUG WILL FIT IN A POLARIZED OUTLET ONLY ONE WAY. IF THE PLUG DOES NOT FIT FULLY IN THE OUTLET, REVERSE THE PLUG. IF IT STILL DOES NOT FIT, CONTACT A QUALIFIED ELECTRICIAN TO INSTALL THE PROPER OUTLET. DO NOT CHANGE THE PLUG IN ANY WAY.

1. ASSEMBLY

It is extremely important to read and follow all the instruction steps in order.

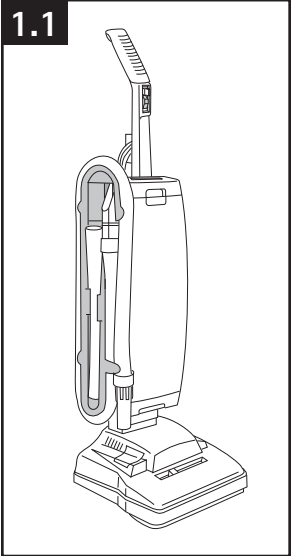

The assembled cleaner will look like this drawing.

Carton Contents

Remove all parts from carton and identify each item shown.
Note that some of the items are shipped together in the sealed bag with the owner's manual.

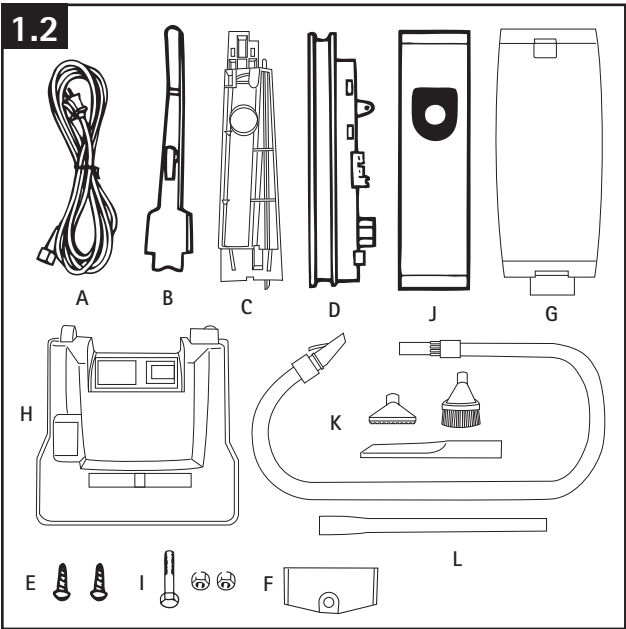

- A. Cord
- B. Upper handle
- C. Lower handle
- D. Tool rack
- E. Tool rack screw packet
- F. Bracket
- G. Bag compartment
- H. Cleaner base
- I. Handle bolt and nut packet
(One extra nut included)
- J. Paper bag
- K. Hose and cleaning tools
- L. Extension wand

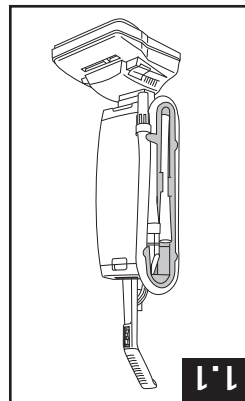

Il est extrêmement important de lire toutes les instructions et de les respecter dans l'ordre.
La figure ci-contre illustre l'appareil une fois celui-ci assemblé.

1. ASSEMBLAGE

AFIN DE RÉDUIRE LES RISQUES DE CHOC ÉLECTRIQUE, CET APPAREIL EST MUNI D'UNE FICHE POLARISÉE UNE TIGE EST PLUS LARGE QUE L'AUTRE). CETTE FICHE NE PEUT ÊTRE INSÉRÉE DANS UNE PRISE DE COURANT POLARISÉE QUE DANS UN SENS. SI LA FICHE NE S'INSÈRE PAS COMPLÈTEMENT DANS LA PRISE, INVERSEZ-LA. SI ELLE NE S'INSÈRE TOUJOURS PAS, DEMANDEZ À UN ÉLECTRICIEN QUALIFIÉ D'INSTALLER LA PRISE APPROPRIÉE. NE MODIFIEZ JAMAIS LA FICHE.

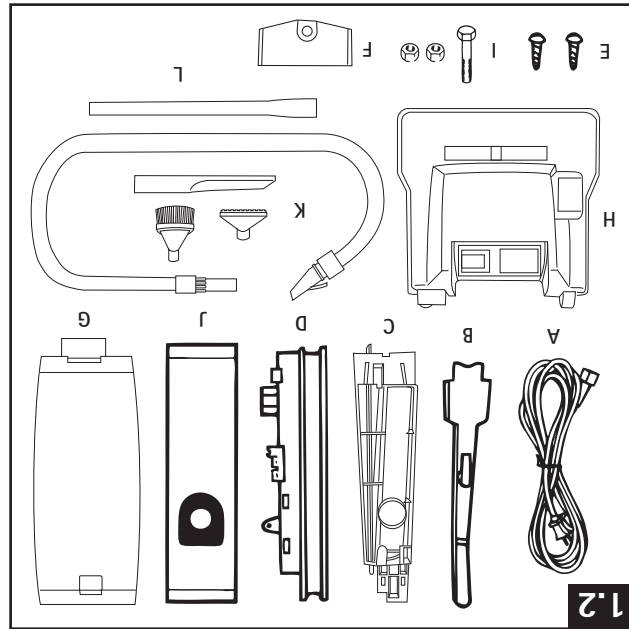

- A. Cordon
- B. Partie supérieure du manche
- C. Partie inférieure du manche
- D. Support à accessoires
- E. Paquet de vis du support à outil
- F. Dispositif de soutien
- G. Compartiment du sac
- H. Base de l'aspirateur
- I. Paquet de boulons et d'écrous supplémentaire (Un écrou supplémentaire est fourni)
- J. Sac en papier
- K. Tuyau et accessoires de nettoyage
- L. Rallonges

Contenu de l'emballage

Retirer toutes les pièces de l'emballage.
Nota : Certains articles sont expédiés avec le guide d'utilisation dans le sac scellé.

Assemblage du manche

Nota : La petite languette rouge située au-dessus de l'interrupteur MARCHÉ/ARRÊT ne sert qu'à l'expédition et peut tomber pendant l'assemblage. Si elle reste en place, elle sera enlevée au cours des dernières étapes de l'assemblage.

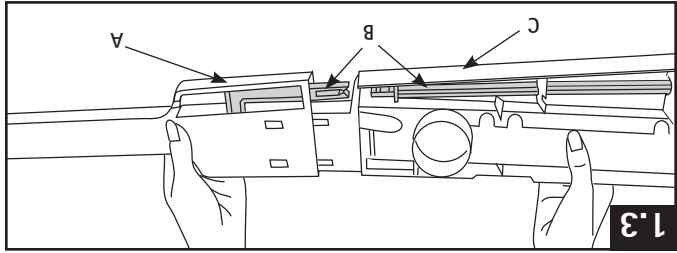

Aligner les parties supérieure et inférieure du manche, tel qu'il est indiqué.
Placer les parties supérieure (A) et inférieure (C) du manche sur une surface plane, puis aligner les parties de la tige (B). Saisir le côté des deux parties du manche avec les mains, puis les assembler fermement, jusqu'à ce qu'un déclic se fasse entendre et que les parties du manche s'enclenchent l'une dans l'autre.
*Sassurer de ne pas exercer de pression sur la tige (B) de la partie inférieure du manche illustrée à la fig. 1.4. Ne pas assembler les parties du manche ensemble en les tenant par les extrémités.

Fixation Cordon

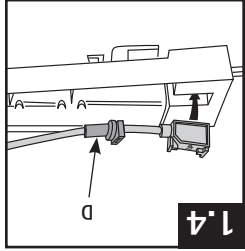

Insérer la grande extrémité rectangulaire du cordon dans le renfoncement situé dans la partie inférieure du manche, en s'assurant que le côté marqué UP (haut) est visible.
Sassurer que l'extrémité rectangulaire est insérée le plus profondément possible dans le manche.
Glisser le protecteur-cordon (D) vers la partie supérieure du manche.

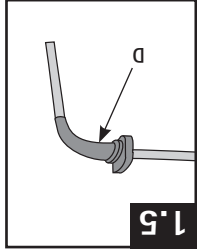

Pivoter le protecteur-cordon (D) tel qu'il est indiqué (vers l'arrière du manche).

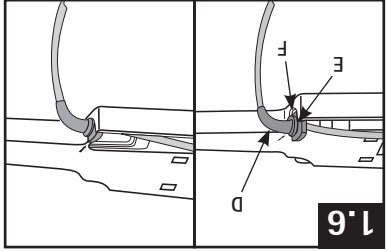

Incliner (D) vers le bas et insérer la rainure (E) dans la fente (F).
Tendre le cordon.

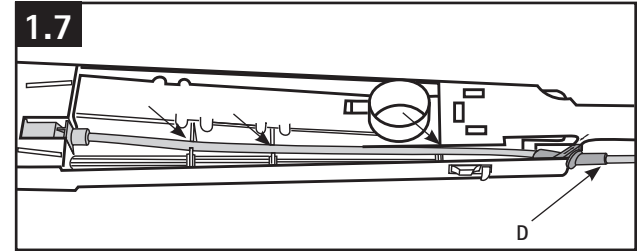

Press cord into place at each of the three notches indicated and note correct position of (D).

Do not plug cleaner in until assembly is entirely complete

Assemble Handle

Note: The small red tab above the ON/OFF switch, is for shipping purposes only and may fall off during assembly. If it does not fall off, the tab will be removed during the final steps of assembly.

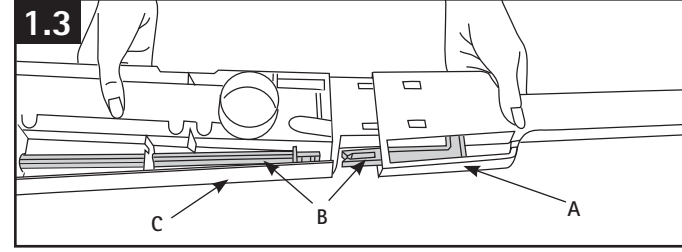

Align upper handle and lower handle as shown.

Place upper (A) and lower (C) handle parts on a flat surface, aligning rod sections (B). With hands on sides of parts, push them together firmly until they "click" and rod sections lock together.

*Be careful not to press against rod (B) extending from the lower handle shown in Fig. 1.4. Do not push handle together with hands on ends of handle parts.

Attach Cord

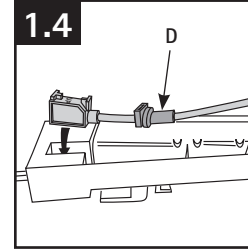

With side marked "UP" visible, insert large rectangular end of cord into pocket in bottom of handle.

Make sure rectangular end is pushed down into the handle as far as possible.
Slide cord protector (D) toward upper handle.

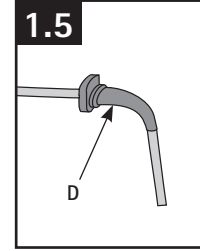

Rotate cord protector (D) as shown (toward back of handle).

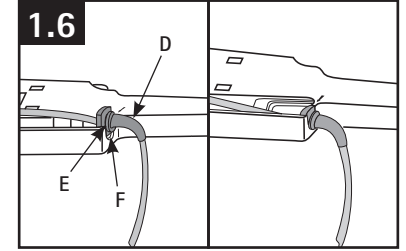

With (D) pointing downward, press groove (E) into slot (F).

Pull cord tight.

En notant la bonne position de (D), insérer le cordon dans chacune des trois encoches, tel qu'il est indiqué.
Ne pas brancher l'aspirateur avant d'avoir terminé complètement l'assemblage.

Attach Handle Bracket

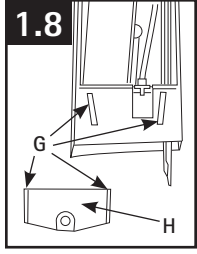

Note location of tapered rails (G) on bracket (H) and on lower handle.

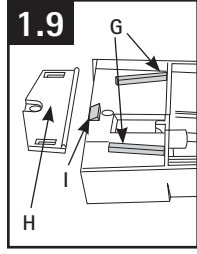

With printed side of bracket (H) facing up, slide rails on bracket onto rails (G) on lower handle until bracket snaps past the lock tab (I).

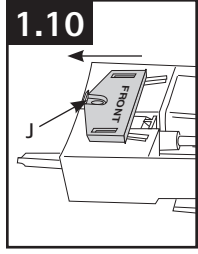

Pull bracket toward bottom of handle slightly to make sure bracket is locked in place. Make sure hole in bracket aligns with hole in handle (J).

Attach Tool Rack

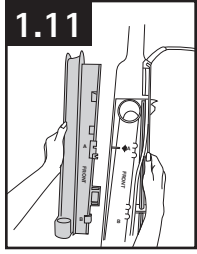

Hold tool rack and handle side by side as shown.

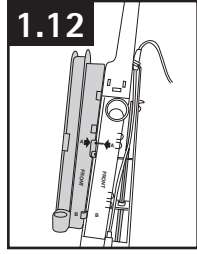

Hook tool rack over left edge of handle, matching arrows and letters.

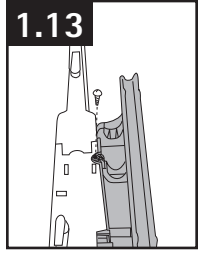

Holding tool rack in place, turn handle over (back of handle is shown) and align screw holes. Insert small screw and tighten securely. (Extra effort may be required.)

Attach Handle

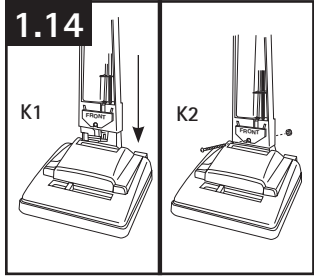

If bolt will not go through hole easily, check the following:

- The bracket is properly positioned (Fig. 1.10)
- The handle is pushed down completely (Fig. 1.14)

With ON/OFF switch to the front, place assembled handle down onto extension on cleaner base (K1).

Rock handle side to side while pushing down firmly. Extra pushing effort may be required.

Push bolt (K2) into hole on lower front of handle.

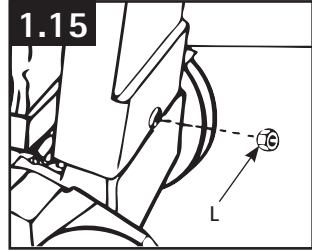

Place nut (L) in recessed area at back of handle. Hold nut in place while tightening bolt securely with a screw driver.

Only one nut is needed on this model. The extra nut is not required but has been provided for your convenience.

Fixation le dispositif de soutien du manche

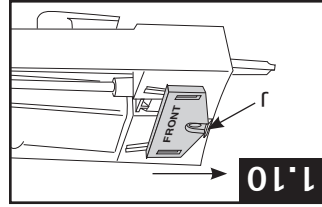

Tirer légèrement le dispositif de soutien vers la partie inférieure du manche pour s'assurer qu'il est bloqué en place. S'assurer que le trou du dispositif de soutien est aligné avec le trou du manche (J).

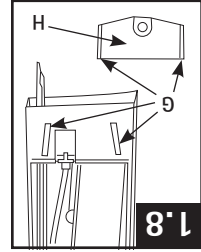

Noter l'emplacement des tiges à extrémité conique (G) sur le dispositif de soutien (H) et sur la partie inférieure du manche.

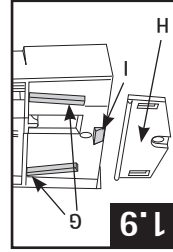

S'assurer que le côté imprimé du dispositif de soutien (H) est tourné vers le haut et glisser les tiges de soutien sur les tiges (G) de la partie inférieure du manche, jusqu'à ce que le dispositif de soutien s'enclenche après avoir dépassé la languette de verrouillage (I).

Fixation le support à accessoires

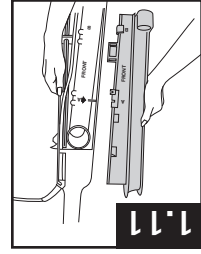

Tenir le support à accessoires et le manche côte à côte, tel qu'il est indiqué.

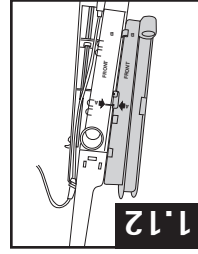

Accrocher le support à accessoires sur le côté gauche du manche, en alignant les flèches et les lettres.

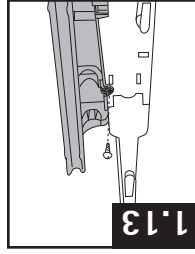

Tenir le support à accessoires en place, retourner le manche (l'arrière du manche est illustré) et aligner les trous de vis. Insérer une petite vis et bien serrer. (Un effort supplémentaire peut être requis.)

Fixation du manche

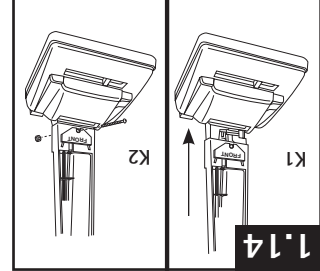

Placer l'interrupteur MARCHÉ/ARRÊT vers l'avant, puis insérer le manche assemblé dans l'extension de la base de l'aspirateur (K1). Balancer le manche de chaque côté en le poussant fermement vers le bas. (Des poussées supplémentaires peuvent être requises.) Insérer le boulon (K2) dans le trou situé à l'avant au bas du manche. Si le boulon ne s'insère pas facilement dans le trou, faire les vérifications suivantes :

- Le dispositif de soutien est-il bien en place. (Fig. 1.10)
- Le manche est-il complètement inséré vers le bas. (Fig. 1.14)

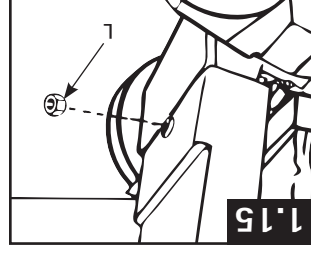

Un seul écrou est nécessaire pour ce modèle. L'écrou supplémentaire n'est pas requis, mais est fourni pour plus de commodité.

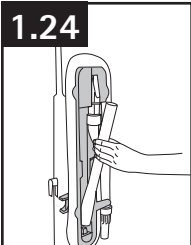

Position wand in side of tool rack and snap into place.

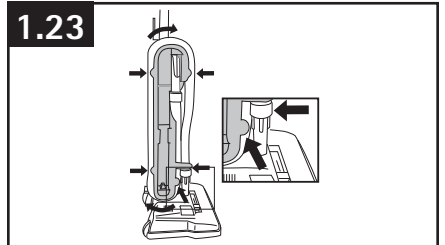

While wrapping hose in a clockwise direction, push it firmly into rack at areas shown.
Note: To keep hose secured, place round end of hose below bottom extension.

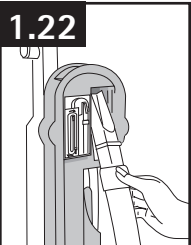

Insert hose connector into side of rack.

Attach Hose and Tools

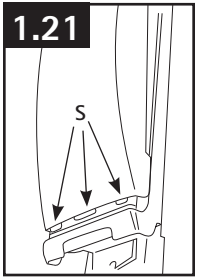

To replace bag door, insert the 3 tabs (S) on bottom of bag door into the 3 slots on bag compartment.
Make sure all edges of paper bag are completely inside the bag compartment.
Close door.

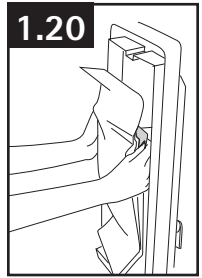

Push paper bag firmly onto tube.
Tuck top and bottom of paper bag into bag compartment.

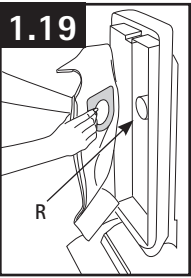

Align opening in paper bag with dirt tube (R) inside bag compartment.

Attach Paper Bag

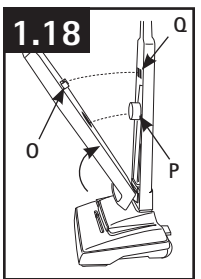

completely snapped to handle.

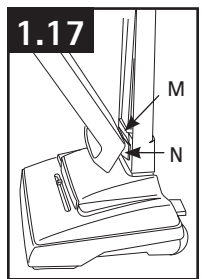

Slide large tab (M) on bottom, back of bag compartment into slot between the bracket (N) and the lower handle.

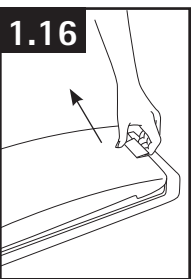

Pull bag door latch forward and remove door.
Set bag door aside.

Attach Bag Compartment

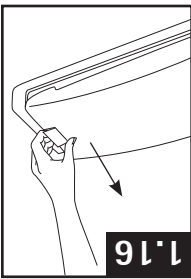

Insert the loquet de la porte du sac vers l'avant et retirer la porte de côté.

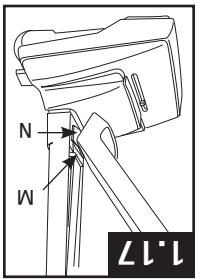

Glisser la grande languette (M) située au bas à l'arrière du compartiment du sac dans la fente entre le dispositif de soutien (N) et la partie inférieure du manche.

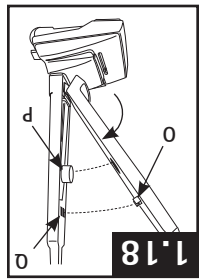

Noter l'ouverture arrondie et les crochets (O) à l'arrière du compartiment du sac. Placer l'ouverture sur le conduit à poussière (P) et aligner les crochets avec les fentes (Q) dans le manche. Appuyer fermement pour enclencher les deux crochets dans le manche. Tirer sur le compartiment du sac pour s'assurer qu'il est complètement enclenché sur le manche.

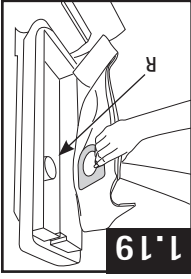

Aligner l'ouverture du sac en papier avec le conduit à poussière (R) à l'intérieur du compartiment du sac.

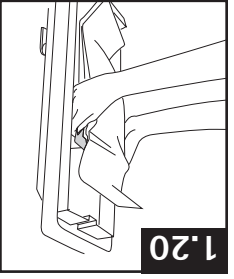

Enfoncer fermement le sac en papier sur le conduit.

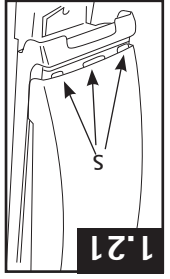

Fermer la porte.

Pour replacer la porte du sac, lever l'extrémité inférieure du sac-filtre. Insérer les 3 languettes (S) au bas de la porte du sac dans les 3 fentes du compartiment du sac. Répartir le dessus et le dessous du sac en papier le mieux possible dans le compartiment du sac.

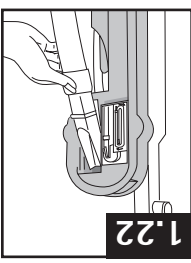

Insérer le raccord du tuyau dans le côté du support.

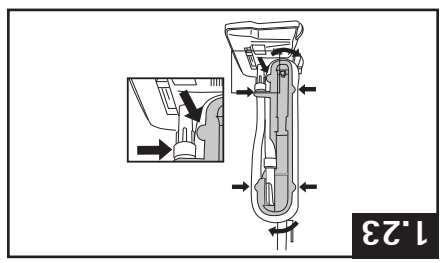

Pousser fermement le tuyau dans le support aux endroits indiqués, tout en l'inclinant vers la droite.

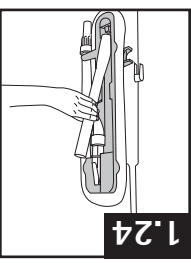

Placer la rallonge dans le côté du support à accessoires, puis l'enclencher.

Fixation le tuyau et des accessoires

Fixer le sac en papier

Attach Hose and Tools (cont.)

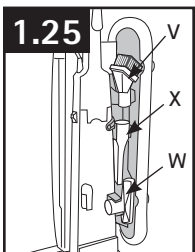

1.25 Snap dusting brush (V), furniture nozzle (W), and crevice tool (X), into back of tool rack as shown.

CAUTION: When cleaner is turned on, the agitator will continue to rotate when cleaner handle is in upright position. Avoid tipping cleaner or setting it on furniture, fringed area rugs, or carpeted stairs during tool use.

2. HOW TO USE

Cleaner Description

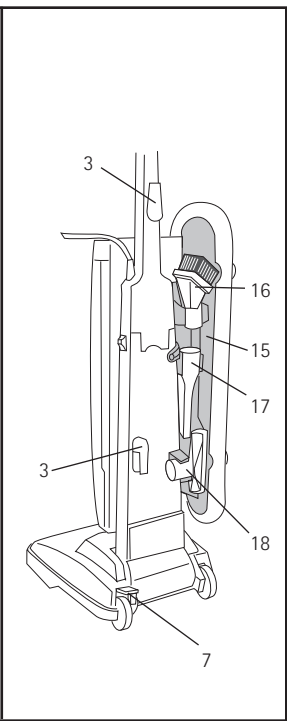
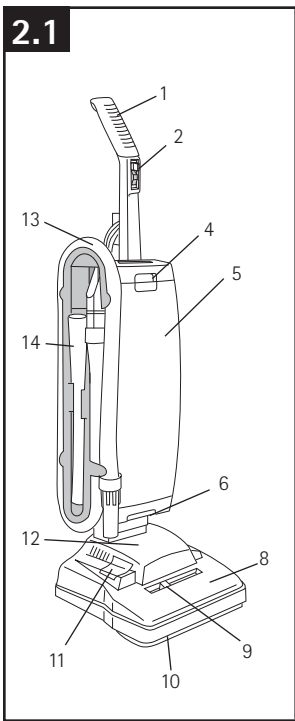

1. Handle
2. ON/OFF switch
3. Cord hooks: wrap cord around hooks for storage.
4. Bag door latch
5. Bag door
6. Stair cleaning handle: located on lower edge of bag.
7. Handle release lever: step on lever to lower handle to operating or low position.
8. Cleaner base
9. Carpet height control: slide knob to correct setting for height of carpet being cleaned.
10. Furniture guard: helps prevent cleaner from marking furniture.
11. Hose door
12. Hood
13. Hose
14. Extension wand
15. Tool rack
16. Dusting brush
17. Crevice tool
18. Furniture nozzle

Operate cleaner only at voltage specified on data plate on bottom of cleaner.

Fixation le tuyau et des accessoires (cont.)

MISE EN GARDE : L'agitateur continue de tourner quand le manche est en position verticale. Éviter de faire basculer l'aspirateur, de le placer sur un meuble ou de le faire passer sur les franges de tapis ou dans des escaliers recouverts de tapis pendant l'utilisation des accessoires.

Enclencher la brosse à épousseter (V), l'embout pour mobilier (W) et le suceur plat (X) à l'arrière du support à accessoires, tel qu'il est indiqué.

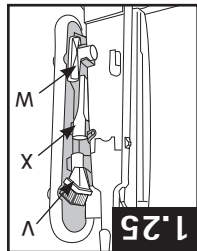

Description de l'aspirateur

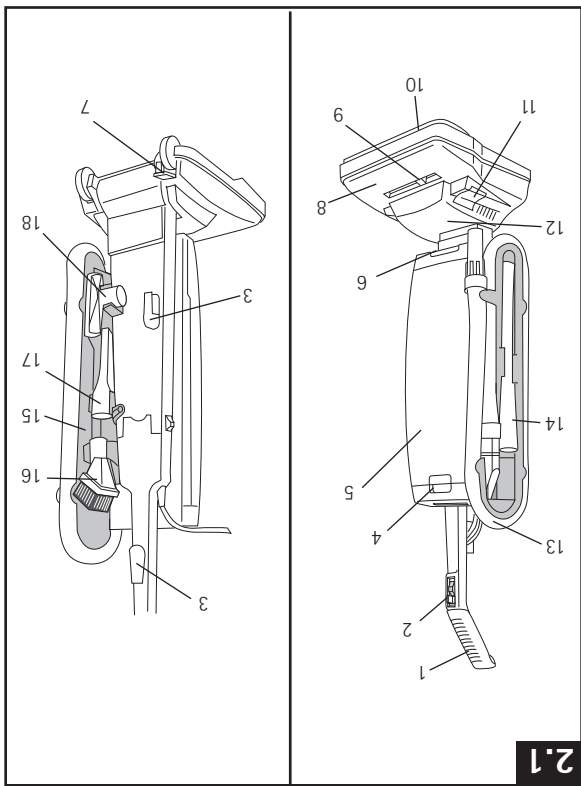

1. Manche
2. Interrupteur MARCHÉ/ARRÊT
3. Crochets pour cordon : Enrouler le cordon sur les crochets pour le rangement.
4. Loquet de la porte du sac
5. Porte du sac
6. Poignée pour le nettoyage des escaliers : Elle est située sur le bord inférieur du sac.
7. Pédale de déblocage du manche : Appuyer sur cette pédale pour abaisser le manche à sa position de fonctionnement ou à la position basse.
8. Base de l'aspirateur
9. Bouton de réglage de la hauteur : Régler le bouton de la hauteur à une position convenable pour le tapis à nettoyer.
10. Protège-meubles : Empêche l'aspirateur de marquer les meubles.
11. Porte du tuyau
12. Couvercle
13. Tuyau
14. Rallonge
15. Support à accessoires
16. Brosse à épousseter
17. Suceur plat
18. Buse pour meubles

N'utiliser l'aspirateur qu'à la tension électrique spécifiée sur la plaque signalétique située au bas de l'appareil.

Interrupteur marche/arrêt

2.2

Tirer le verrou de l'Interrupteur (P) situé au-dessus de l'Interrupteur MARCHÉ-ARRÊT (Q).
Jeter le verrou.
Nota : Si le verrou est tombé pendant l'assemblage, s'assurer que l'Interrupteur est en position ARRÊT (vers le bas) avant de brancher le cordon dans une prise de courant.
Pour s'assurer que le sac-filtre est gonflé, brancher le cordon dans une prise de courant et mettre l'aspirateur EN MARCHÉ. Mettre le manche en position verticale et le tirer vers l'arrière jusqu'à ce que la partie avant de l'aspirateur (B) soit soulevée du sol.
Cela garantit que le sac de papier est gonflé.

Positions du manche

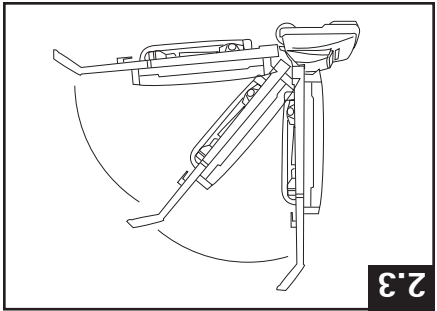

Le manche de l'aspirateur comporte trois positions : position verticale, pour le rangement et l'utilisation des accessoires; position de fonctionnement, pour l'utilisation normale sur les tapis et les parquets; position basse pour le nettoyage sous les meubles. Peser sur la pédale de déblocage du manche pour abaisser le manche.

Transport de l'aspirateur

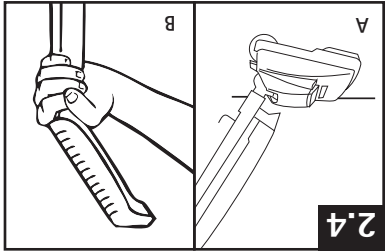

Pour déplacer l'aspirateur d'une pièce à l'autre, placer le manche en position verticale, incliner l'aspirateur vers l'arrière pour le faire reposer sur ses roues arrière, puis le pousser vers l'avant tel qu'il est indiqué à la fig. A.
L'aspirateur peut également être déplacé en le soulevant, tel qu'il est indiqué à la fig. B.

On-Off Switch

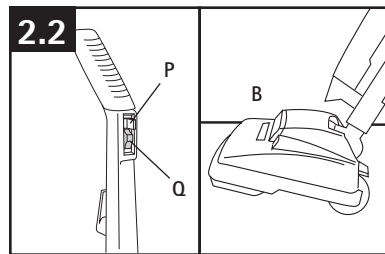

Pull switch lock (P) above ON-OFF switch (Q) straight out. Dispose of lock.

Note: If lock has come off during assembly, make sure switch is in the OFF position (down) before plugging cord in to electrical outlet.

To insure that the filter bag is inflated, plug cord into electrical outlet and turn cleaner ON. With handle in upright position, pull back on handle until front of cleaner (B) is lifted off the carpet.

This insures that the paper bag is inflated.

Handle Positions

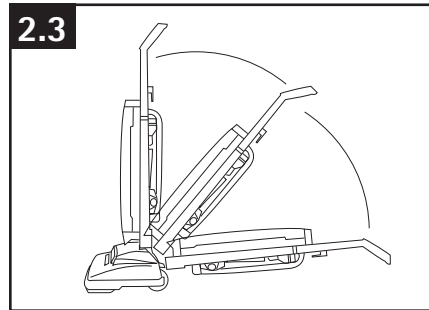

The handle of your cleaner has three positions; upright for storage and when using cleaning tools; operating for general operation on carpet and floors; low for reaching under low furniture.

Step on handle release lever to lower handle.

Cleaner Transport

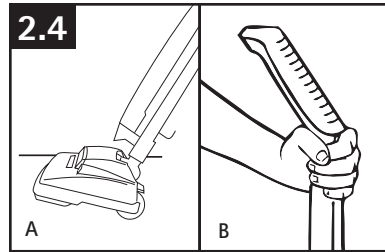

To move your cleaner from room to room, put handle in upright position, tilt cleaner back on rear wheels, and push forward as in Fig. A.

The cleaner can also be moved by lifting it as shown in Fig. B.

Carpet Height Adjustment

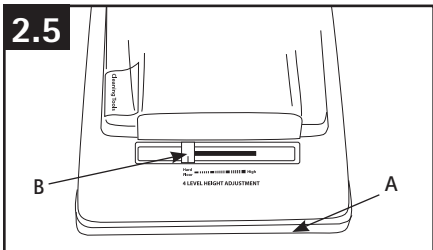

When it is necessary to raise and lower the front of the cleaner (A) for various carpet pile heights, slide the carpet height control (B) to the correct setting.

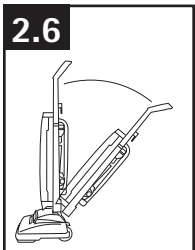

For ease in sliding the control, the handle should be in the upright position.

The front of the cleaner will not move into the adjusted position until the handle is lowered to the operating position.

For maximum cleaning performance, the following carpet height settings are recommended.

- Lowest setting 1: for bare floors and low pile, level loop, kitchen type carpet.
- Medium setting 2: for other types of carpet
- Higher settings (3-4): for very deep pile carpet where easier pushing effort is desired, while maintaining good cleaning performance.

Note: If the cleaner is difficult to push, slide the control to the next higher setting.

Edge Cleaning

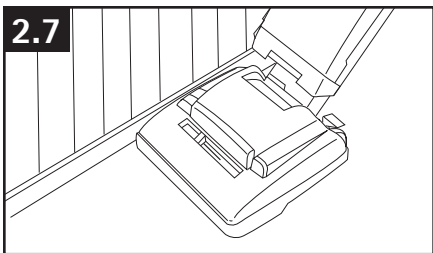

Edge cleaning is provided on both sides of the front of the cleaner to help remove dirt in carpet near baseboards and furniture.

Guide either side of the cleaner parallel to the edge of the carpet or furniture.

Stair Cleaning

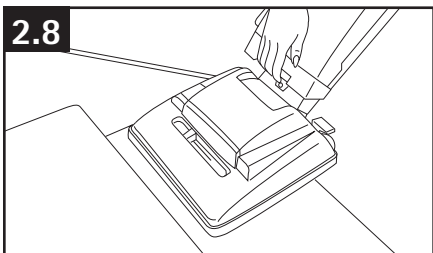

A stair cleaning handle has been designed for ease in using your cleaner on stairs.

With handle in operating position, place fingers under edge of stair cleaning handle and guide cleaner with other hand on upper handle.

As an alternative, you may use the hose and furniture nozzle for stair cleaning.

When using cleaning tools, the agitator will continue to rotate.

CAUTION: To avoid personal injury or unnecessary wear to carpet, and to prevent the cleaner from falling, use extra care if cleaner is placed on stairs.

Réglage selon la hauteur du tapis

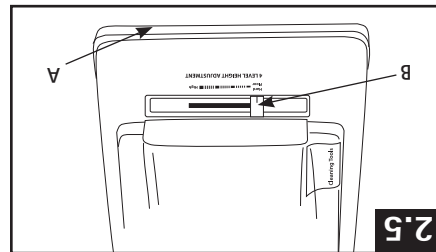

Lorsqu'il faut relever ou abaisser l'avant de l'aspirateur (A) en fonction des différentes longueurs de poils de tapis, il suffit de régler le bouton de contrôle (B) à la hauteur désirée.

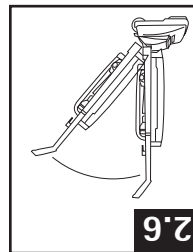

Pour régler facilement le bouton de commande, placer le manche en position verticale. L'avant de l'aspirateur ne se réglera pas dans la position désirée tant que le manche ne se trouvera pas en position d'utilisation.

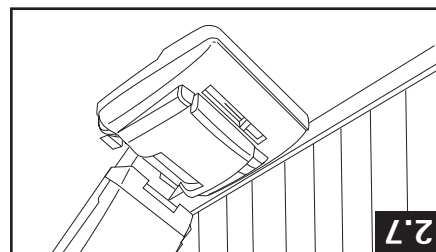

Le nettoyage des rebords s'effectue des deux côtés à l'avant de l'aspirateur et aide à enlever la saleté qui se trouve dans le tapis le long des plinthes et des meubles. Faire passer un des côtés de l'aspirateur le long du bord du tapis ou du meuble.

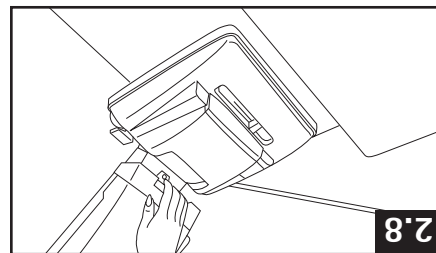

Une poignée conçue pour le nettoyage des escaliers permet d'utiliser facilement l'aspirateur dans les escaliers.

Avec le manche en position d'utilisation, placer les doigts sous le rebord de la poignée de nettoyage des escaliers, puis guider l'aspirateur avec l'autre main placée sur le manche. Il est également possible d'utiliser le tuyau et l'embout pour mobiliser afin de nettoyer les escaliers.

L'agitateur continue de tourner pendant l'utilisation des accessoires de nettoyage.

MISE EN GARDE : Afin d'éviter les blessures ou l'usure prématurée du tapis et d'empêcher l'appareil de tomber, faire preuve d'une grande prudence lorsque l'aspirateur se trouve dans les escaliers.

Accessoires de nettoyage

Les accessoires permettent de nettoyer les surfaces plus élevées et les endroits difficiles à atteindre. Pour utiliser les accessoires, placer le manche à la position verticale. MISE EN GARDE : L'agitateur continue de tourner quand le manche est en position verticale. Éviter de faire basculer l'aspirateur, de le placer sur un meuble ou de le faire passer sur les franges de tapis ou dans des escaliers recouverts de tapis pendant l'utilisation des accessoires.

Branchement du tuyau à l'aspirateur

Mettre l'interrupteur en position ARRÊT avant de raccorder ou de retirer le tuyau. Placer le manche à la position verticale, ouvrir la porte du tuyau et insérer le raccord du tuyau dans l'ouverture de la porte jusqu'à ce qu'il s'enclenche. La succion sera automatiquement dirigée vers le tuyau dès la mise EN MARCHÉ de l'aspirateur. Pour retirer le tuyau, appuyer sur le loquet (C) sur le raccord du tuyau et tirer vers le haut. Nota : Le tuyau doit être retiré de la porte du tuyau lors du nettoyage de tapis et de carpes, pour assurer un nettoyage adéquat.

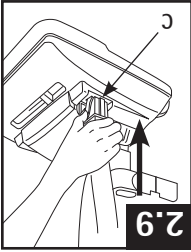

Choix de l'accessoire approprié

- 2.10**
- A. La brosse à épousseter peut servir à nettoyer les boissies sculptées, les dessus de tables, les livres, les lampes, les luminaires, les stores vénitiens, les plinthes, les volets et les grilles de registres.
 - B. La buse pour meubles peut servir à nettoyer les meubles capitonnés, les rideaux, les matelas, les vêtements, l'habitacle de véhicules et les escaliers recouverts de tapis.
 - C. Le suceur plat peut s'employer dans les espaces restreints, les coins et les rebords d'endroits tels que les tiroirs, les meubles capitonnés, les escaliers et les plinthes.
 - D. La rallonge prolonge votre tuyau. Elle peut être utilisée avec n'importe quel accessoire indiqué plus haut.

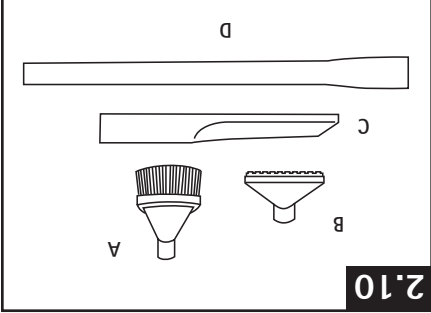

Nettoyage des accessoires

Pour nettoyer le tuyau, essuyer la saleté avec un chiffon trempé dans un détergent liquide. Rincer avec un chiffon humide. Les accessoires peuvent être lavés à l'eau tiède avec un détergent. Les rinçer et les laisser sécher à l'air libre avant de les réutiliser.

Installation de la rallonge et des accessoires de nettoyage

2.11

Débrancher l'aspirateur de la prise de courant. Ne pas diriger les accessoires vers les gens ou les animaux. Les accessoires se fixent de la même manière au tuyau et à la rallonge. Pousser fermement l'accessoire sur le tuyau. Tourner l'accessoire légèrement pour serrer ou desserrer le raccordement.

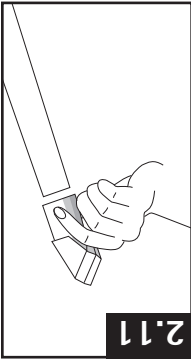

Cleaning Tools

Tools allow you to clean surfaces above the floor and reach hard to clean areas.

Use tools with the cleaner handle in upright position.

CAUTION: Agitator continues to rotate while cleaner handle is in upright position. Avoid tipping cleaner or setting it on furniture, fringed area rugs, or carpeted stairs during tool use.

Attach Hose to Cleaner

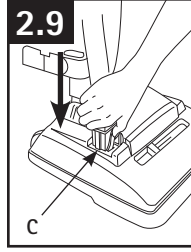

Turn cleaner OFF before attaching or removing hose.

With cleaner handle in upright position, open hose door and insert hose connector until locked in position. Suction will automatically be diverted to the hose when cleaner is turned ON. To remove hose, press latch (C) on hose connector and pull up.

Note: Hose must be removed from hose door when cleaning carpet and rugs to insure proper cleaning performance.

Select Proper Cleaning Tool

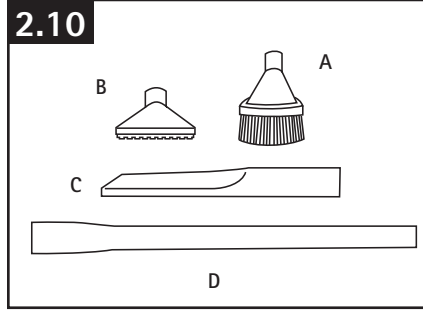

- 2.10**
- A. Dusting brush may be used for carved furniture, table tops, books, lamps, lighting fixtures, venetian blinds, baseboards, shutters, and registers.
 - B. Furniture nozzle may be used for upholstered furniture, draperies, tapestries, mattresses, clothing, automobile interiors, and carpeted stairs.
 - C. Crevice tool may be used in tight spaces, corners and along edges in such places as dresser drawers, upholstered furniture, stairs, and baseboards.
 - D. Wand is used to give extra length to your hose. Attach it to any of the above tools.

Attach Wand and Tool

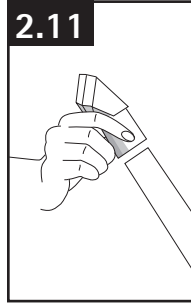

Disconnect from electrical outlet.

Do not point tools toward people or pets.

The tools are attached to the hose or the wand in the same manner.

Push tool firmly onto hose; twist tool slightly to tighten or loosen connection.

How to Clean Tools

To clean the hose, wipe off dirt with a cloth dampened in a liquid detergent.

Rinse with a damp cloth.

Cleaning tools may be washed in warm water with a detergent.

Rinse and air dry before using.

3. MAINTENANCE

Disconnect cleaner from electrical outlet before attempting to service it in any manner.

Do not operate without paper bag in place.

The Filter Bag

When to Replace

Check filter bag from time to time. It is recommended that you change the filter bag when dirt reaches the dotted line. If more dirt than this accumulates, your cleaner may not operate effectively.

NOTE: Check and change the filter bag frequently when using cleaner on new carpet due to rapid accumulation of carpet fluff.

CAUTION: Very fine materials, such as face powder or cornstarch, may seal the paper bag and may cause it to burst even though it is only partially full of dirt. When cleaner is used to remove material of this nature, change the filter bag often.

How to Replace

Disconnect cleaner from electrical outlet.

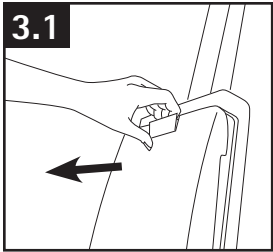

Pull bag door latch forward and remove door from cleaner.

Grasp sides of bag collar and pull collar from tube.

Note: Do not clean out old bag and reuse. Discard used bag.

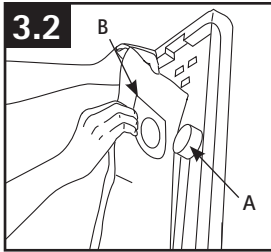

Align opening in new filter bag with dirt tube (A) inside bag compartment. Push bag collar (B) firmly onto tube.

Fold top of bag down under top of bag compartment.

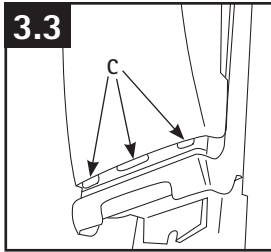

To replace bag door, lift up lower edge of filter bag. Insert the 3 tabs (C) on bottom of bag door into the 3 slots on bag compartment.

Make sure all edges of filter bag are completely inside the bag compartment.

Close door.

Filter Bag: What to Buy

Use only Genuine HOOVER® Allergen Filtration Type A disposable filter bags in order to maintain the original cleaning effectiveness of your cleaner.

Regular HOOVER® Type A disposable filter bags also fit your cleaner.

To assure that your cleaner operates at peak performance, it is imperative that you use only genuine HOOVER filter bags distributed by Hoover, Inc. HOOVER bags can be identified by these trademarks –



Where to Buy:

Filter bags may be purchased from your local Authorized Hoover Dealer (Depot), Leading Retailers, or from a Hoover Factory Service Center.

Le sac-filtre: Quoi acheter
 N'utiliser que les sacs-filtres jetables de marque HOOVERMD de type A avec filtre anti-allergène pour assurer le rendement optimal de l'aspirateur. Les sacs filtres jetables réguliers de type A de marque HOOVERMD conviennent également à l'aspirateur. Il est impératif d'utiliser seulement des sacs filtres de marque HOOVER fabriqués par la société Hoover pour assurer le rendement optimal de l'aspirateur. Les marques de commerce suivantes permettent d'identifier les sacs HOOVER – **HOOVER**

Où en acheter:
 Il est possible de se procurer les sacs-filtres auprès d'un détaillant Hoover autorisé, des principaux détaillants ou des centres de service Hoover.

RemplACEMENT

Débrancher l'appareil avant d'en effectuer l'entretien.

Tirer le loquet de la porte du sac vers l'avant et la retirer de l'aspirateur.
 Saisir les côtés de la bague du sac et retirer la bague du conduit.
 Remarque : Ne pas vider et réutiliser le sac usagé. Jeter le sac après usage.

Aligner l'ouverture du nouveau sac-filtre avec le conduit à pousser (A) à l'intérieur du compartiment du sac. Pousser solidement la bague du sac (B) sur le conduit.
 Plier le dessus du sac sous le dessus du compartiment du sac. S'assurer que tous les côtés complètement à l'intérieur du compartiment du sac.
 Fermer la porte.

Pour remplacer la porte du sac, lever l'extrémité inférieure du sac-filtre. Insérer les 3 languettes (C) au bas de la porte du sac dans les 3 fentes du compartiment du sac.

3.1 3.2 3.3

Le sac-filtre

Quand remplacer le sac

Vérifier périodiquement le sac-filtre. Il est recommandé de remplacer le sac-filtre lorsque la poussière atteint la ligne pointillée. Si la poussière s'accumule au-delà de cette limite, votre aspirateur ne fonctionnera pas efficacement.

NOTA : Vérifier et changer le sac-filtre fréquemment lorsque l'aspirateur est utilisé sur un nouveau tapis, en raison de l'accumulation de fibres lâches.

MISE EN GARDE : Des matières très fines, comme la poudre pour le visage et la fécule de maïs, peuvent sceller le sac-filtre et le faire exploser même s'il n'est pas plein. Lorsque l'appareil est utilisé pour aspirer de tels produits, changer le sac-filtre souvent.

Débrancher l'appareil avant d'en effectuer l'entretien.
 Ne pas utiliser sans sac de papier en place.

La courroie

La courroie de votre aspirateur HOOVER fait tourner l'agitateur; elle est donc importante pour le fonctionnement efficace de votre aspirateur. De temps à autre, vérifiez la courroie, qui se trouve sous la plaque inférieure de l'aspirateur, afin de savoir si elle est en bon état.

Quand remplacer

Débrancher l'appareil avant d'en effectuer l'entretien. Pour vérifier la courroie, retirer la plaque inférieure de la façon indiquée à la section « Comment remplacer ». Remplacer la courroie si elle est étirée, coupée ou sectionnée.

Remplacement

Débrancher l'appareil avant d'en effectuer l'entretien.

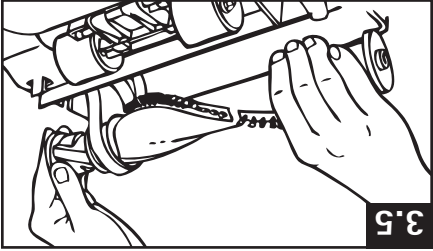

Enlèvement de la courroie usée Retirer l'agitateur et la vieille courroie.

(Si la courroie n'est pas sectionnée, mais étirée ou coupée, passer aux Figures 3.8 à 3.10 pour dégager la poulie du moteur. Continuer ensuite à la Fig. 3.6).

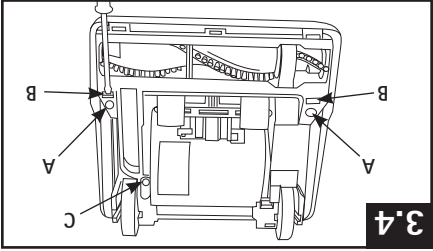

Placer le manche en position d'utilisation et retourner l'aspirateur.

Pour retirer la plaque inférieure, dévisser les vis (A), insérer l'extrémité d'un tournevis plat dans le grand espace de la fente droite (B), puis pousser le manche du tournevis vers l'arrière.

Répéter cette étape pour la fente gauche (B). Lever l'extension (C) de la plaque inférieure, tourner la plaque, puis la retirer de l'aspirateur.

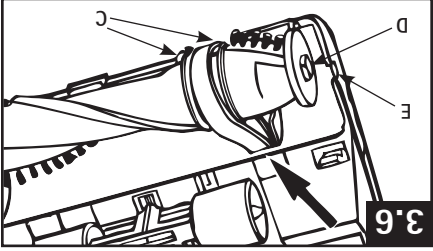

Avec le lettrage à l'extérieur, faire glisser l'agitateur dans la nouvelle courroie et placer la courroie dans le guide de courroie (C).

Pousser l'extrémité de la courroie dans l'ouverture à la base de l'aspirateur.

Remplacer l'agitateur en s'assurant d'aligner les côtés plats de la projection (D) sur l'extrémité à courroie de l'agitateur avec les côtés plats de la fente (E) dans la base de l'aspirateur.

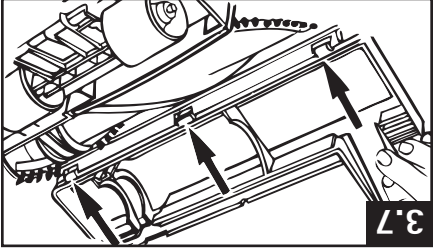

Insérer les trois languettes de la plaque inférieure dans les fentes situées à l'avant de la base de l'aspirateur. Enclencher la plaque inférieure en place sur l'agitateur.

The Belt

The belt on your HOOVER cleaner causes the agitator to rotate and is important for the effective operation of the cleaner.

The belt is located under the bottom plate of the cleaner and should be checked from time to time to be sure it is in good condition.

When to Replace

Disconnect cleaner from electrical outlet.

To check belt, remove bottom plate as shown in "How to replace." Replace belt if it is stretched, cut or broken.

How to Replace

Disconnect cleaner from electrical outlet.

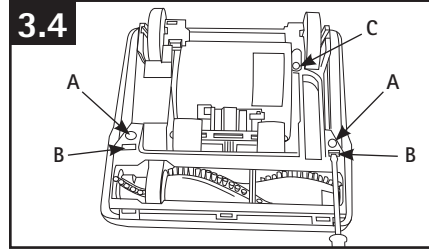

Place handle in operating position and turn cleaner over.

To remove bottom plate, remove screws (A), insert end of flat screwdriver into wide area of right hand slot (B) and push handle of screwdriver to the rear.

Repeat in left hand slot (B).

Lift extension (C) of bottom plate, rotate plate and remove from cleaner body.

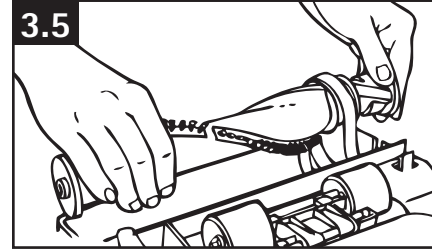

Remove agitator brush roll and broken belt.

(If belt is not broken but is stretched or cut, proceed with Figs 3.8 to 3.10 and pull belt off motor pulley. Then continue with Fig 3.6.)

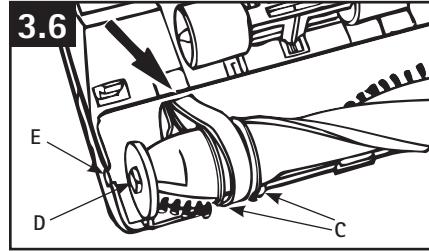

Slip agitator through new belt (with lettering toward outside of cleaner) and position belt in belt guide (C).

Push end of belt into opening in cleaner base.

Reposition agitator making sure to align flat sides of projection (D) on belt end of agitator with flat sides of slot (E) in cleaner base.

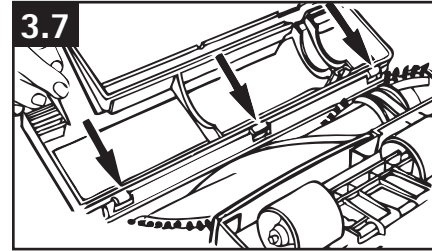

Place the three tabs on bottom plate into slots in front of cleaner base.

Snap bottom plate into place over agitator.

The Belt (cont.)

How to Replace (cont.)

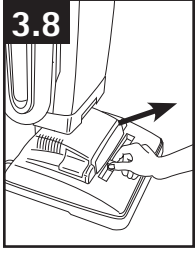

Remove hood by turning cleaner over and removing carpet height control on front of hood. Grasp control and pull up.

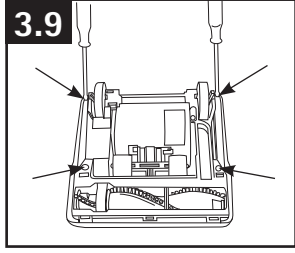

Place handle in operating position and turn cleaner over. Insert end of flat screwdriver into one of the four slots beside an arrow on bottom of cleaner. For slots nearest the rear wheels, push handle of

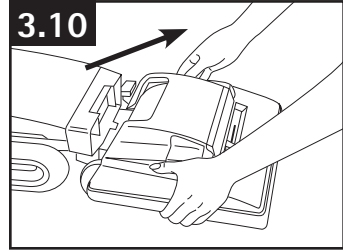

Turn cleaner over and lift off hood.

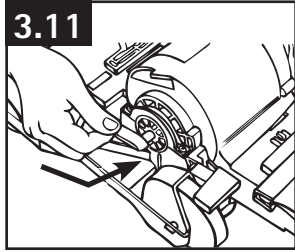

stretch new belt onto motor pulley. Extra effort may be required to stretch new belt onto pulley. Turn agitator, making sure the belt is not pinched between agitator and cleaner base.



Replace hood and carpet height control.

Belt: What to Buy

To assure effective operation, use only genuine HOOVER belts with your cleaner. When purchasing a new belt, ask for Hoover part No. 38528-040.

The Agitator Brushroll

When to Replace

Disconnect cleaner from electrical outlet.

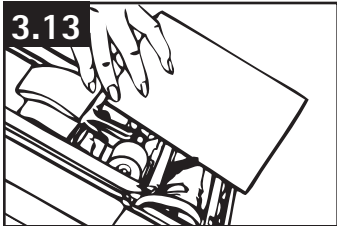

When brush roll brushes are worn, it should be replaced. To check condition of brushes, move edge of a card across bottom plate while turning brush roll. To maintain cleaning effectiveness, replace brush roll if brushes do not touch card.



Le rouleau-brosse doit être remplacé lorsque les brosses sont usées. Pour vérifier l'état des brosses, déplacez le bord du carton de l'autre côté de l'ouverture de l'agitateur tout en faisant pivoter l'agitateur. Pour que l'appareil continue à fonctionner de manière efficace, remplacer les brosses si elles ne touchent pas le carton.

Rouleau-brosse agitateur

Quand remplacer

Débrancher l'appareil avant d'en effectuer l'entretien.

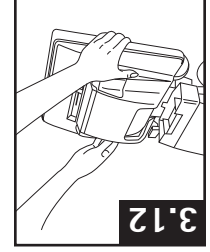

Replacer le couvercle et la commande de réglage de hauteur.

La courroie: Quoi acheter
Il est impératif d'utiliser seulement des courroies de marque HOOVER pour assurer le rendement optimal de l'aspirateur. Lorsque vous achetez une nouvelle courroie, demander le modèle Hoover n° 38528-040.

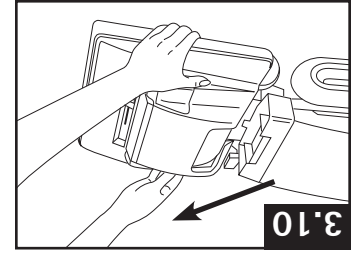

Retourner l'aspirateur et soulever le couvercle.

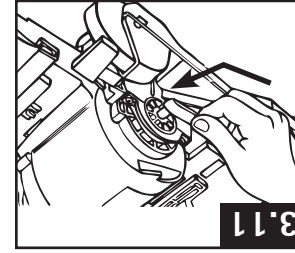

Étirer la nouvelle courroie pour l'installer sur la poulie du moteur. Un effort supplémentaire peut être requis pour installer la courroie sur la poulie. Tourner l'agitateur en s'assurant que la courroie n'est pas coincée entre l'agitateur et la base de l'aspirateur. La courroie doit tourner librement à l'intérieur du guide de courroie. Si l'agitateur ne tourne pas, retirer la plaque inférieure et repositionner la courroie dans le guide de courroie.

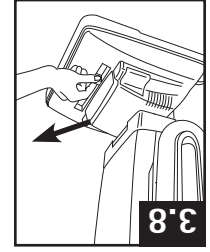

Saisir la commande et la tirer vers le haut.

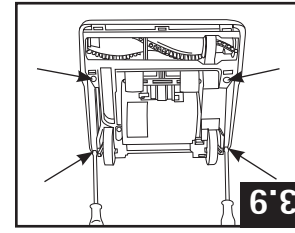

Placer le manche en position d'utilisation et retourner l'aspirateur. Insérer l'extrémité d'un tournevis plat dans une des quatre fentes situées à côté d'une flèche sur la partie inférieure de l'aspirateur. Pour les rainures près des roues arrière, pousser le manche du tournevis vers le manche de l'aspirateur; forcer vers l'extérieur pour déclencher les verrous des deux autres rainures.

La courroie (cont.)

Remplacement (cont.)

Rouleau-brosse agitateur (cont.)

Remplacement

Débrancher l'appareil avant d'en effectuer l'entretien.

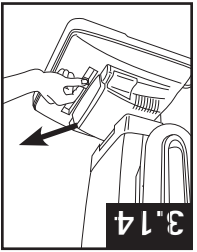

Pour retirer le couvercle, retourner l'aspirateur et enlever la commande de réglage de hauteur située à l'avant du couvercle.

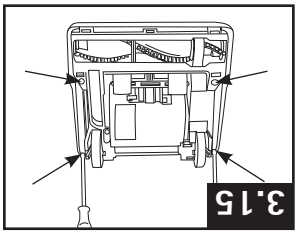

Placer le manche en position d'utilisation et retourner l'aspirateur. Insérer l'extrémité d'un tournevis plat dans le grand espace de la fente droite (B), puis pousser le manche du tournevis vers l'arrière. Répétez en left hand slot (B).

Pour les rainures près des roues arrière, pousser le manche du tournevis vers le manche de l'aspirateur; forcer vers l'extérieur pour déclencher les verrous des deux autres rainures.

Placer le manche en position d'utilisation, puis retourner l'aspirateur.

Pour retirer la plaque inférieure, dévisser les vis (A), insérer l'extrémité d'un tournevis plat dans le grand espace de la fente droite (B), puis pousser le manche du tournevis vers l'arrière. Répétez en left hand slot (B).

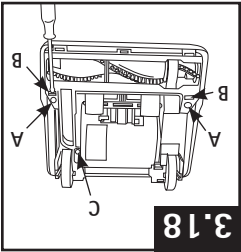

Lever l'extension (C) de la plaque inférieure, tourner la plaque, puis la retirer de l'aspirateur. Placer le manche en position d'utilisation, puis retourner l'aspirateur.

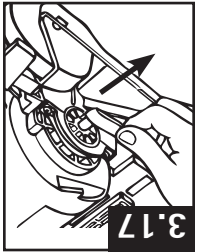

Tirer sur la courroie pour la décrocher de la poulie, tel qu'illustré.

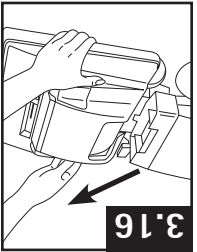

Retourner l'aspirateur et soulever le couvercle.

Remplacer la courroie, le nouvel agitateur et le couvercle tel qu'il est indiqué aux fig. 3.6 à 3.12.

Élimination des obstructions

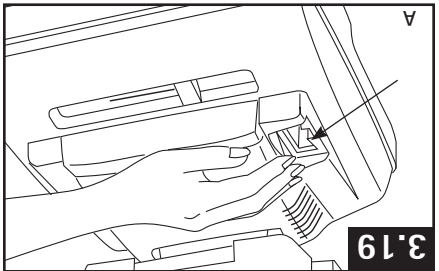

Pour vérifier si l'aspirateur est obstrué, ARRÊTER d'abord l'aspirateur, puis le débrancher de la prise de courant. Ensuite, débrancher le tuyau de l'aspirateur. Ouvrir la porte du tuyau (A) et éliminer prudemment toute obstruction visible. Si aucune obstruction n'y est visible, vérifier le tuyau et les accessoires, puis éliminer l'obstruction. Pour poursuivre l'utilisation des accessoires, rattaché le tuyau à l'aspirateur. Si aucune obstruction n'est identifiée et que le problème persiste, communiquer avec un centre de vente et de service Hoover autorisé.

Rouleau-brosse: Quoi acheter
Pour assurer le fonctionnement efficace de votre aspirateur, n'utiliser que des rouleaux-brosse agitateurs de marque HOOVER.
Lorsque vous achetez un nouveau rouleau-brosse agitateur, demander le modèle Hoover n° 48414081.

The Agitator Brushroll (cont.)

How to Replace

Disconnect cleaner from electrical outlet.

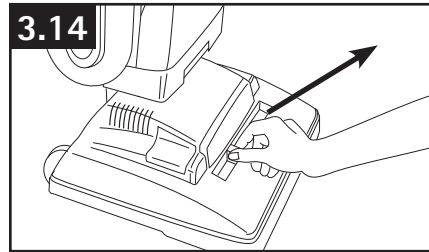

Remove hood by turning cleaner over and removing carpet height control on front of hood. Grasp control and pull up.

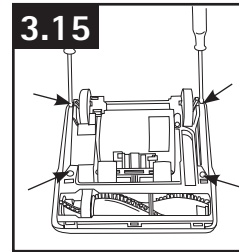

For slots nearest the rear wheels, push handle of screwdriver toward cleaner handle; for remaining two slots, pry outward to release latches.

Place handle in operating position and turn cleaner over.

Insert end of flat screwdriver into one of the four slots beside an arrow on bottom of cleaner.



Turn cleaner over and lift off hood.



Pull belt off motor pulley as shown.

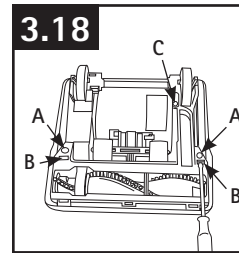

push handle of screwdriver to the rear. Repeat in left hand slot (B).

Place handle in operating position and turn cleaner over.

To remove bottom plate, remove screws (A), insert end of flat screwdriver into wide area of right hand slot (B) and

Reposition belt, new agitator, and hood by referring to Figs. 3.6 to 3.12.

Lift extension (C) of bottom plate, rotate plate and remove from cleaner body.

Remove agitator from cleaner and discard.

Brushroll: What to Buy

To assure effective operation, use only genuine HOOVER Agitator Brushrolls with your cleaner. When purchasing a new Agitator Brushroll, ask for Hoover part No. 48414081.

Clearing Blockages

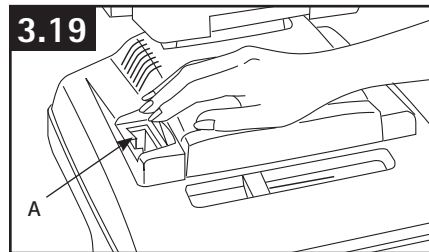

To check for blockages, first turn cleaner OFF and disconnect from electrical outlet; then disconnect hose from cleaner.

Open hose door (A) and carefully remove any visible blockage. If no blockage is found, check hose and tools and remove the blockage. To continue using tools, re-attach hose to cleaner.

If a blockage is not found and a problem persists, contact your Hoover Factory Service Center or Authorized Warranty Service Dealer (Depot).

Lubrication

The motor is equipped with bearings that contain sufficient lubrication for the life of the motor. The addition of lubricant could cause damage. **Therefore, do not add lubricant to motor bearings.**

The agitator brushroll is equipped with two ball bearings that should be lubricated periodically by a Hoover Sales and Service Center or an Authorized Hoover Warranty Service Dealer.

Service

To obtain approved HOOVER service and genuine HOOVER parts, locate the nearest Hoover Sales and Service Center or Authorized Hoover Warranty Service Dealer (Depot) by:

- checking the Yellow Pages under “Vacuum Cleaners - Household”
- checking the Service section of Hoover on-line at hoover.com
- calling 1-800-944-9200 for an automated referral of authorized service outlet locations (U.S. only).

Do not send your cleaner to Hoover in Glenwillow, Ohio for service, this will only result in delay.

If further assistance is needed, contact the Hoover Consumer Response Center, 1-800-263-6376, Mon-Fri 8AM-7PM EST.

In Canada: Carson Building; 100 Carson St.; Etobicoke, ON; M8W3R9; 1-800-263-6376, Mon-Fri 8AM-7PM EST.

Always identify your cleaner by the complete model number when requesting information or ordering parts. (The model number appears on the bottom of the cleaner.)

Servicing of double-insulated appliances

This vacuum cleaner is double insulated. In a double insulated appliance, two systems of insulation are provided instead of grounding. No grounding means is provided on a double-insulated appliance, nor should a means for grounding be added. Servicing a double-insulated appliance requires extreme care and knowledge of the system, and should be done only by qualified service personnel. Replacement parts must be identical to those parts being replaced. A double-insulated appliance is marked with the words “DOUBLE-INSULATION” or “DOUBLE-INSULATED”.

The symbol  may also be marked on the appliance.

4. TROUBLESHOOTING

Warning: To reduce the risk of personal injury, unplug cleaner before cleaning or servicing.

If a minor problem develops, it usually can be remedied quite easily when the cause is identified by using the check list below.

PROBLEM	POSSIBLE REASON	POSSIBLE SOLUTION
Cleaner won't run	1. Power cord not firmly plugged into outlet.	1. Plug unit in firmly.
	2. No voltage in wall plug.	2. Check fuse or breaker.
	3. Blown fuse or tripped breaker.	3. Check fuse or breaker in home. Replace fuse/ reset breaker.
Cleaner won't pick up	1. Broken or worn belt.	1. Replace belt.
	2. Agitator Brushes worn.	2. Replace Agitator Brushroll.
	3. Filter bag full.	3. Change filter bag.
	4. Carpet height setting is incorrect.	4. Set carpet height adjustment to appropriate setting for carpet being cleaned.
Cleaning tools won't pick up	1. Hose clogged.	1. Clear blockage.
	2. Hose connector inserted incorrectly.	2. Re-insert hose connector properly.
Cleaner hard to push	1. Carpet height setting is incorrect.	1. Set carpet height adjustment to appropriate setting for carpet being cleaned.

PROBLÈME	CAUSE POSSIBLE	SOLUTION POSSIBLE
L'aspirateur ne démarre pas.	1. La fiche n'est pas insérée fermement dans la prise de courant. 2. La prise de courant n'est pas sous tension. 3. Le fusible a sauté ou le disjoncteur s'est déclenché.	1. Insérer la fiche de l'appareil à fond dans la prise de courant. 2. Vérifier le fusible ou le disjoncteur. 3. Remplacer le fusible ou réenclencher le disjoncteur.
Faible aspiration	1. La courroie est usée ou brisée. 2. Broses de l'agitateur usées. 3. Le sac est plein. 4. Mauvais réglage de la hauteur du tapis.	1. Remplacer la courroie. 2. Remplacer le rouleau-brosse. 3. Vidier le sac. 4. Régler le bouton de contrôle de la hauteur du tapis à une position appropriée pour le tapis à nettoyer.
Les accessoires ne ramassent pas la poussière	1. Tuyau obstrué. 2. Connecteur de tuyau mal branché.	1. Débloquer le tuyau. 2. Insérer de nouveau le connecteur.
Il est difficile de pousser le l'aspirateur	1. Mauvais réglage de la hauteur du tapis.	1. Régler le bouton de contrôle de la hauteur du tapis à une position appropriée pour le tapis à nettoyer.

Avvertissement: Pour réduire le risque de blessure, Débrancher l'appareil de la prise de courant avant de le nettoyer ou de le réparer.
Si un problème mineur survient, il est habituellement possible de le résoudre facilement si la cause est déterminée à l'aide de la liste ci dessous.

4. DÉPANNAGE

Cet aspirateur est un appareil à double isolation. Les produits à double isolation bénéficient d'une isolation électrique double au lieu de circuits de mise à la terre. Ils ne comportent pas de dispositif de mise à la terre et aucun moyen de mise à la terre ne doit leur être ajouté. La réparation de ce type de produit est délicate et exige une bonne connaissance de l'appareil. Elle doit être réalisée exclusivement par un technicien qualifié. Il est essentiel également d'utiliser des pièces de rechange identiques à celles d'origine. Les produits à double isolation portent la mention « DOUBLE ISOLATION ». Le symbole  peut également être marqué sur l'appareil.

Réparation des appareils à double isolation

Pour obtenir du service autorisé Hoover et des pièces Hoover d'origine, trouver le Centre de vente et de service Hoover ou l'atelier de service garanti autorisé (dépot) le plus près de chez vous. Pour ce faire :

- consulter les Pages jaunes à la rubrique « Aspirateurs domestiques » OU
- consulter la section « Service à la clientèle » du site Web Hoover, au www.hoover.ca » OU composer le 1 800 944-9200 pour accéder à un service d'aide automatisé qui vous indiquera l'emplacement des centres de service autorisés (É.-U. seulement).

Prière de ne pas envoyer votre aspirateur à Hoover, Inc. à Glenwillow, en Ohio, pour qu'il soit réparé. Cela n'entraînera que des délais supplémentaires.

Si vous avez besoin d'autres renseignements, communiquer avec le Centre d'aide à la clientèle Hoover, au 1 800 263-6376.

Au Canada, communiquer avec Hoover Canada, Etobicoke, Ontario, M8W 3R9; téléphone : 1 800 263-6376 (de 8 h à 19 h, HNE, du lundi au vendredi).

Au moment de demander des renseignements ou de commander des pièces, toujours mentionner le numéro de modèle complet de l'aspirateur. (Le numéro de modèle se trouve à l'arrière de l'aspirateur.)

Service

Les paliers de l'aspirateur sont suffisamment lubrifiés pour toute la durée de vie de l'appareil. Toute lubrification supplémentaire pourrait causer des dommages; il ne faut donc pas ajouter de lubrifiant aux paliers de l'aspirateur. Le rouleau brosse agitateur est pourvu de deux roulements à billes qui doivent être lubrifiés périodiquement à un centre de service Hoover ou à un atelier de service garanti Hoover autorisé (dépot).

Lubrification

Lubricación

El motor tiene cojinetes que cuentan con suficiente lubricación para la vida útil del motor. La adición de lubricantes podría causar daños. Por lo tanto, no añada lubricante a ningún cojinete del motor. El agitador tiene dos cojinetes de bolas que deben lubricarse periódicamente en un Centro de servicio de fábrica de Hoover o en un Concesionario autorizado de servicio de garantía de Hoover (Depot).

Servicio

Para obtener un servicio aprobado de HOOVER y piezas de HOOVER genuinas, encuentre el Centro de ventas y de servicio de Hoover o el Concesionario autorizado de servicio de garantía de Hoover (Depot) :

- consultando las Páginas amarillas en la sección “Aspiradoras - uso doméstico” o -
- consultando la sección Service (Mantenimiento) de Hoover en Internet en www.hoover.com o -
- llamando al 1-800-944-9200 para que le indiquen de manera automática la ubicación de los centros autorizados de servicio (únicamente en los EE. UU.).

No envíe su aspiradora a Hoover, Inc., en Glenwillow para realizar el mantenimiento; esto sólo provocará demoras. Si necesita recibir más ayuda, comuníquese con el Centro de atención al cliente de Hoover, llamando al: 1-800-263-6376.

En Canadá, comuníquese con Hoover Canada, Etobicoke, Ontario M8W 3R9, llamando al: 1-800-263-6376, de lunes a viernes, de 8 a.m. a 7 p.m., hora del Este.

Siempre identifique su aspiradora por el número de modelo completo al solicitar información o realizar pedidos de piezas. (El número de modelo se encuentra en la parte posterior de la aspiradora).

Mantenimiento de aparatos doblemente aislados

Esta aspiradora está doblemente aislada. En un aparato doblemente aislado, se proveen dos sistemas de aislamiento en lugar de conexión a tierra. No se proveen medios de conexión a tierra en un aparato doblemente aislado, ni tampoco debe agregarse un medio para realizar la conexión a tierra. Realizar mantenimiento a un aparato doblemente aislado requiere mucho cuidado y conocimiento del sistema, y únicamente el personal de mantenimiento calificado debe realizarlo. Las piezas de recambio deben ser idénticas a las piezas que se están reemplazando. Un aparato doblemente aislado está marcado con las palabras “DOUBLE-INSULATION” (aislamiento doble) o “DOUBLE-INSULATED” (doblemente aislado). El símbolo  también puede estar estampado en el artefacto.

4. GUÍA DE SOLUCIÓN DE PROBLEMAS

ADVERTENCIA: Para reducir el riesgo de lesiones, desenchufe el aparato antes de limpiarlo o realizarle el mantenimiento.

Si se produce un problema menor, por lo general, puede resolverse con bastante facilidad cuando se identifica la causa a partir de la lista de verificación que aparece a continuación.

PROBLEMA	CAUSA POSIBLE	SOLUCIÓN POSIBLE
La aspiradora no funciona	<ol style="list-style-type: none"> 1. El cordón de alimentación no está bien enchufado. 2. No hay voltaje en la toma de corriente de pared. 3. Fusible quemado o se disparó el disyuntor. 	<ol style="list-style-type: none"> 1. Enchufe bien la unidad. 2. Revise el fusible o el disyuntor. 3. Reemplace el fusible/reajuste el disyuntor.
La aspiradora no funciona	<ol style="list-style-type: none"> 1. La correa está rota o desgastada. 2. Las escobillas del agitador están desgastadas. 3. Bolsa llena. 4. Posición incorrecta de la altura para alfombras. 	<ol style="list-style-type: none"> 1. Cambie la correa. 2. Cambie la manga del rodillo agitador. 3. Vacíe la bolsa. 4. Configure el ajuste de la altura de la alfombra según corresponda para la alfombra que desea limpiar.
Los accesorios delimpieza no aspiran	<ol style="list-style-type: none"> 1. La manguera está obstruida. 2. La posición del conector de manguera no es la correcta. 	<ol style="list-style-type: none"> 1. Limpie la obstrucción. 2. Coloque el conector de la manguera en la posición adecuada
Es difícil empujar la aspiradora	<ol style="list-style-type: none"> 1. Posición incorrecta de la altura para alfombras. 	<ol style="list-style-type: none"> 1. Configure el ajuste de la altura de la alfombra según corresponda para la alfombra que desea limpiar.



Manual del Propietario

Instrucciones de Funcionamiento y Servicio

www.hoover.com

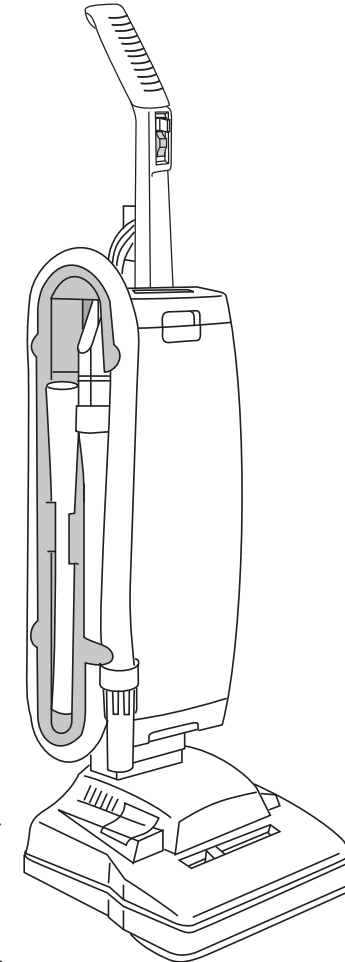

Repase por favor este manual antes de funcionar su aplicación de Hoover®.

Esta aspiradora cumple con los requisitos de la Ley de seguridad y salud ocupacional (Occupational Safety and Health Act, OSHA; Título 29 Sección 1910 Inciso S del Código Federal de Reglamentaciones [Code of Federal Regulations, CFR]).

Gracias por haber elegido un producto HOOVER®.

Anote los números completos de modelo y serie en los espacios provistos.

Modelo _____

Número de serie _____

Consejo: Adjunte su recibo de compra a este manual del usuario. Para obtener el servicio de garantía de compra de su producto HOOVER, es posible que se requiera la verificación de la fecha de compra.

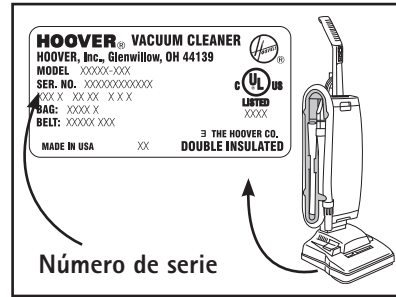

Índice

Medidas de seguridad importantes	3
Ensamblaje	4-8
Contenido de la caja	4
Funcionamiento	8-11
Descripción de la aspiradora	8
Interruptor de encender/apagar	9
Posiciones del mango	9
Transporte de la aspiradora	9
Ajuste de la altura para alfombras	10
Limpieza de bordes	10
Limpieza de escaleras	10
Accesorios de limpieza	11
Mantenimiento	12-15
Bolsa de filtro	12
La correa	13-14
Rodillo de escobillas del agitador	14-15
Eliminación de obstrucciones	15
Lubricación	16
Servicio	16
Mantenimiento de aparatos doblemente aislados	16
Guía de solución de problemas	16

Esta aspiradora está diseñada para uso comercial.

Haga funcionar la aspiradora para alfombras solamente en el voltaje especificado en la placa de datos, que se encuentra en la parte posterior de la aspiradora.

APARATO DOBLEMENTE AISLADO: Al realizarle el mantenimiento, utilice únicamente piezas de recambio idénticas.

Si necesita ayuda:

Visite nuestro sitio web en hoover.com. Siga el enlace del centro de servicio para encontrar el centro de servicio más cercano o llame al 1-800-944-9200 para que le indiquen de manera automática la ubicación de los centros autorizados de servicio (únicamente en los EE. UU.) o llame al 1-800-263-6376 para hablar con un representante del Centro de atención al cliente, de lunes a viernes, de 8 a.m. a 7 p.m., hora del Este.

No devuelva este producto a la tienda.

Rodillo de escobillas del agitador (cont.)

Cómo reemplazarlo

Desconecte la aspiradora de la toma de corriente eléctrica.

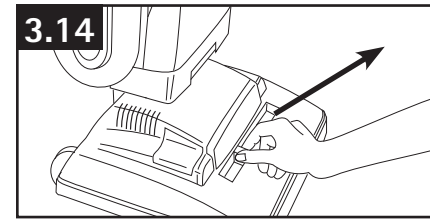

Para retirar la cubierta, voltee la aspiradora y retire el control de altura para moquetas en la parte delantera de la cubierta.

Sujete el control y tire de él.

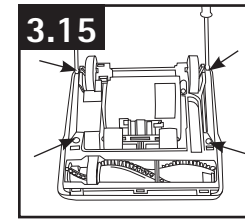

Coloque el mango en posición de funcionamiento y voltee la aspiradora.

Introduzca el extremo de un destornillador plano dentro de una de las cuatro ranuras junto a una flecha en la parte inferior de la aspiradora. En las ranuras más próximas a las ruedas posteriores, empuje el destornillador hacia el mango de la aspiradora; en las otras dos ranuras, haga palanca hacia afuera para soltarlas trabas.

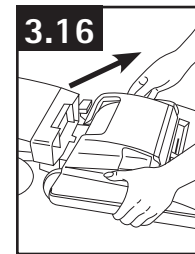

Voltee la aspiradora y retire la cubierta.

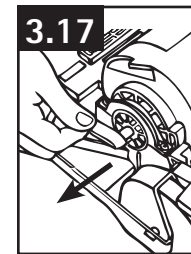

Jale la correa para retirar la lapolea del motor, como se muestra.

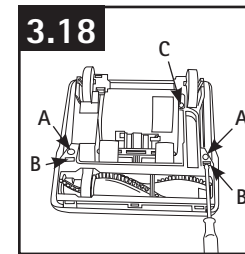

Coloque el mango en posición de funcionamiento y voltee la aspiradora. Para retirar la placa inferior, retire los tornillos (A), introduzca el extremo de un destornillador plano dentro del área ancha de la ranura del lado derecho (B) y empuje el mango del destornillador hacia la parte posterior.

Repita el procedimiento en la ranura del lado izquierdo (B).

Levante la extensión (C) de la placa inferior, gire la placa y retírela del cuerpo de la aspiradora.

Retire el agitador de la aspiradora y deséchelo.

Vuelva a colocar la correa, el agitador nuevo y la cubierta, consultando las Fig. 3.6 a 3.12.

Rodillo de escobillas del agitador: Qué comprar

Para asegurar un funcionamiento eficaz, use únicamente rodillos de cepillos del agitador de HOOVER genuinos con su aspiradora.

Al comprar un nuevo rodillo de cepillos del agitador, solicite la pieza n° 48414081 de HOOVER.

Eliminación de obstrucciones

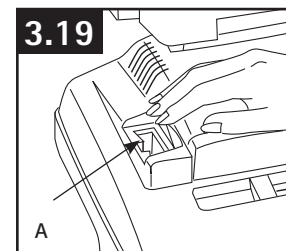

Para revisar si hay una obstrucción, apague primero la aspiradora y desconéctela de la toma de corriente eléctrica; luego desconecte la manguera de la aspiradora.

Abra la puerta de la manguera (A) y retire cuidadosamente cualquier obstrucción visible. Si no se encuentra ninguna obstrucción, revise la manguera y los accesorios, y retire la obstrucción. Para continuar utilizando los accesorios, vuelva a conectar la manguera en la aspiradora.

Si no se encuentra ninguna obstrucción y el problema persiste, comuníquese con su Centro de servicio de fábrica de Hoover o Concesionario autorizado de garantía de Hoover (Depot).

La correa (cont.)

Cómo reemplazarlo (cont.)

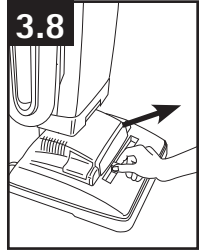

Para retirar la cubierta, voltee la aspiradora y retire el control de altura para moquetas y retire el control de altura para moquetas en la parte delantera de la cubierta. Sujete el control y tire de él.

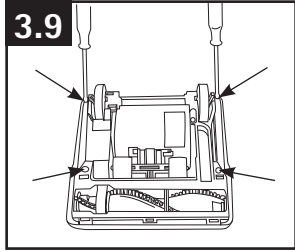

Coloque el mango en posición de funcionamiento y voltee la aspiradora.

Introduzca el extremo de un destornillador plano dentro de una de las cuatro ranuras junto a una flecha en la parte inferior de la aspiradora.

En las ranuras más próximas a lasruedas posteriores, empuje eldestornillador hacia el mango de laaspiradora; en las otras dos ranuras,haga palanca hacia afuera para soltarlas trabas.

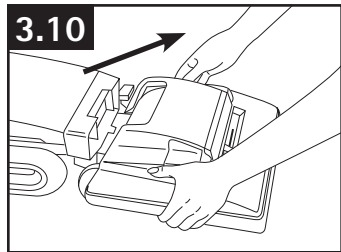

Voltee la aspiradora y retire la cubierta.

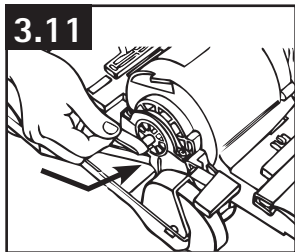

Extienda la correa nueva encima de la polea del motor.

Es posible que se requiera esfuerzo adicional para extender una correa nueva sobre la polea.

Gire el agitador y asegúrese de que la correa no esté atorada entre el agitador y la base de la aspiradora.

La correa debe girar libremente dentro de la guía de la correa.

Si el agitador no gira, retire la placa inferior y vuelva a colocar la correa en la guía de correa.



Vuelva a colocar la cubierta y el control de altura para moquetas.

La correa: Qué comprar

Para asegurar un funcionamiento eficaz, use únicamente correas de HOOVER genuinas con su aspiradora.

Al comprar una nueva correa, solicite la pieza n° 38528-040 de Hoover.

Rodillo de escobillas del agitador

Cuándo reemplazarla

Desconecte la aspiradora de la toma de corriente eléctrica.

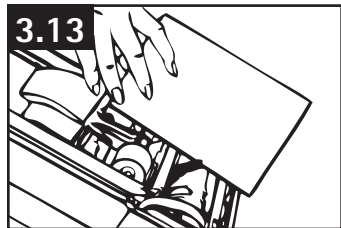

El agitador se debe reemplazar cuando sus escobillas estén gastadas.

Para revisar el estado de los cepillos, pase el extremo de una tarjeta por la abertura del agitador mientras gira el agitador.

Para mantener una limpieza eficaz, reemplace los cepillos si no tocan la tarjeta.

ESTA ASPIRADORA ESTÁ DISEÑADA PARA USO COMERCIAL SOLAMENTE. INSTRUCCIONES DE SEGURIDAD IMPORTANTES

Cuando use un electrodoméstico se deben seguir precauciones básicas, incluyendo las siguientes:

- **LEA TODAS LAS INSTRUCCIONES ANTES DE USAR EL APARATO.**
- **ADVERTENCIA: ESTE PRODUCTO CONTIENE SUSTANCIAS QUÍMICAS RECONOCIDAS POR EL ESTADO DE CALIFORNIA COMO CAUSANTES DE CÁNCER, ANOMALIAS CONGENITAS O DAÑOS REPRODUCTIVOS. LAVASE LAS MANOS DESPUES DE USAR EL PRODUCTO.**
- **PARA AYUDAR A EVITAR QUE LAS SUPERFICIES SE OPAQUEN O SE VUELVAN A ENSUCIAR, EVITE EL CONTACTO CON LAS ALFOMBRAS HASTA QUE ESTÉN SECAS.**
- **GUARDE EL APARATO EN UN LUGAR SECO. NO EXPONGA LA MÁQUINA A TEMPERATURAS DE CONGELAMIENTO.**
- **ENSAMBLE COMPLETAMENTE LA ASPIRADORA ANTES DE HACERLA FUNCIONAR.**
- **NO UTILICE OBJETOS CON FILO PARA LIMPIAR LA MANGUERA, DEBIDO A QUE PUEDEN CAUSAR DAÑO.**

ADVERTENCIA: PARA REDUCIR EL RIESGO DE INCENDIO, CHOQUE ELÉCTRICO O LESIONES:

- No deje solo el aparato cuando esté conectado. Desconéctelo de la toma de corriente cuando no lo use y antes de darle servicio.
- No lo utilice en exteriores o en superficies mojadas. Puede ocurrir un choque eléctrico.
- No permita que la aspiradora se use como juguete. Ponga mucha atención cuando la use un niño o cerca de niños.
- Use la solamente como se indica en este manual. Use solamente los accesorios recomendados por el fabricante.
- No use este aparato con un cordón o enchufe dañado. Si el aparato no está funcionando adecuadamente, se dejó caer, se dañó, se dejó a la intemperie, o se dejó caer dentro del agua, llévelo a un Centro de servicio de fábrica de Hoover o Distribuidor de servicio de garantía comercial autorizado de Hoover.
- No tire ni lo transporte tomándole del cordón eléctrico, no utilice el cordón eléctrico como asa, no cierre la puerta sobre el cordón eléctrico, ni tire del mismo alrededor de esquinas o rebordes agudos. No pase el aparato sobre el cordón eléctrico. Mantenga el cordón eléctrico lejos de superficies calientes.
- No lo desconecte tirando del cordón eléctrico. Para desconectarlo, tome la clavija, no el cordón eléctrico.
- No tome la clavija o el aparato con las manos mojadas.
- No coloque objetos en las aberturas. No lo use con una abertura bloqueada; manténgalo libre de polvo, pelusa, pelo y cualquier cosa que pueda reducir el flujo de aire.
- Mantenga lejos de las aberturas y partes móviles, el pelo, ropa suelta, dedos y todas las partes del cuerpo.
- Apague todos los controles antes de desconectar.
- Tenga más cuidado cuando aspire escaleras.
- No lo use para aspirar líquidos inflamables o combustibles, tales como gasolina, ni lo use en áreas donde pudieran estar presentes.
- Este aparato se provee con aislamiento doble. Utilice únicamente piezas de recambio idénticas. Consulte las instrucciones para realizar el mantenimiento de aparatos doblemente aislados.
- No aspire objetos que estén quemándose o emitiendo humo, tales como cigarrillos, cerillos o cenizas calientes.
- No use esta aspiradora si no tiene la bolsa para polvo en su lugar. Cambie la bolsa frecuentemente al aspirar materiales muy finos, como polvo.
- No se recomienda el uso de un cordón de extensión. Si es indispensable utilizar un cordón de extensión, use un cordón de, al menos, calibre 16, lo más corto posible.
- No apunte los accesorios en dirección a las personas ni a las mascotas.
- No haga funcionar la aspiradora descalzo ni cuando use sandalias o calzado que dejen al descubierto los dedos de los pies.
- Siempre desconecte el cordón de la toma de corriente eléctrica antes de realizar el mantenimiento de la aspiradora.

GUARDE ESTAS INSTRUCCIONES

PARA DISMINUIR EL RIESGO DE CHOQUE ELÉCTRICO, ESTE APARATO TIENE UN ENCHUFE POLARIZADO (UNA PATILLA ES MÁS ANCHA QUE LA OTRA). ESTE ENCHUFE PODRÁ USARSE EN UNA TOMA DE CORRIENTE POLARIZADA, DE UNA SOLA MANERA. SI EL ENCHUFE NO ENCAJA COMPLETAMENTE EN LA TOMA DE CORRIENTE, COLOQUELO AL REVÉS. SI AUN ASÍ NO ENCAJA, COMUNIQUESE CON UN ELÉCTRICISTA CALIFICADO PARA QUE INSTALE LA TOMA DE CORRIENTE ADECUADA. NO HAGA NINGÚN TIPO DE MODIFICACIÓN AL ENCHUFE.

1. ENSAMBLAJE

Es muy importante leer y seguir todas las instrucciones en orden.

La aspiradora ya ensamblada debe tener un aspecto semejante al del diagrama.

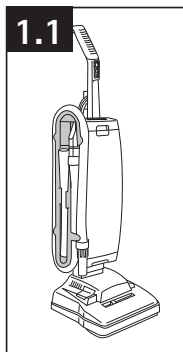

Contenido de la caja

Retirer toutes les pièces de l'emballage.

Recuerde que algunos de los artículos se envían juntos en la bolsa sellada con el manual del usuario.

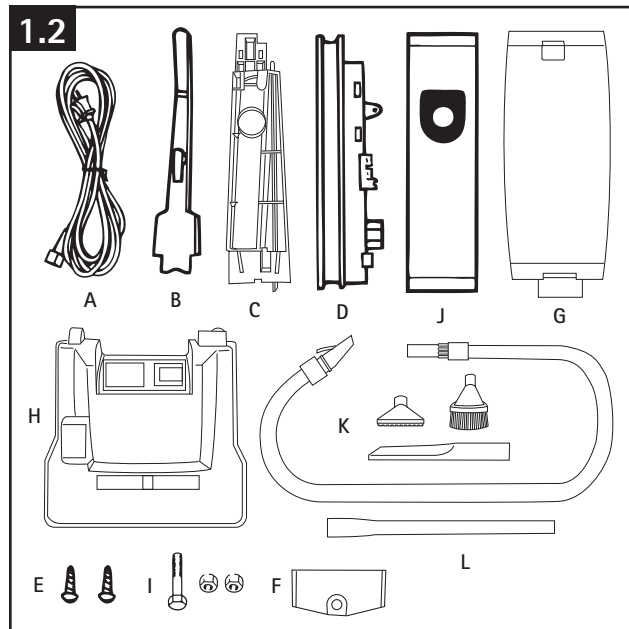

- A. Cordón
- B. Mango superior
- C. Mango inferior
- D. Soporte para accesorios
- E. Paquete de tornillos para el soporte para accesorios
- F. Abrazadera
- G. Compartimento de la bolsa
- H. Base de la aspiradora
- I. Paquete de pernos y tuercas del mango (Se incluye una tuerca adicional)
- J. Bolsa de papel
- K. Manguera y accesorios de limpieza
- L. Tubos de extensión

La correa

La correa de su aspiradora Hoover hace que el agitador gire y es importante para que su aspiradora funcione de manera eficaz.

La correa se encuentra debajo de la placa inferior de la aspiradora y debe revisarse periódicamente para asegurarse de que esté en buenas condiciones.

Cuándo reemplazarla

Desconecte la aspiradora de la toma de corriente eléctrica.

Pare a revisar la correa, retire la placa inferior, como se muestra en la sección "Cómo reemplazarla". Reemplace la correa si está estirada, cortada o rota.

Cómo reemplazarlo

Desconecte la aspiradora de la toma de corriente eléctrica.

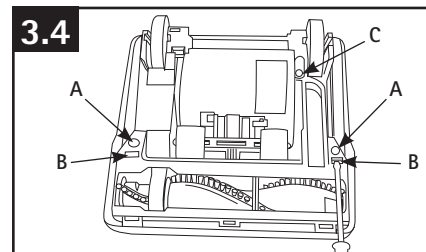

Coloque el mango en posición de funcionamiento y voltee la aspiradora.

Para retirar la placa inferior, retire los tornillos (A), introduzca el extremo de un destornillador plano dentro del área ancha de la ranura del lado derecho (B) y empuje el mango del destornillador hacia la parte posterior.

Repita el procedimiento en la ranura del lado izquierdo (B).

Levante la extensión (C) de la placa inferior, gire la placa y retírela del cuerpo de la aspiradora.



Retire el rodillo agitador y la correa rota.

(Si la correa no está rota pero sí estirada o cortada, siga lo indicado en las figuras 3.8 a 3.10 y jale la correa para retirarla de la polea del motor. Después continúe con lo indicado en la figura 3.6.)

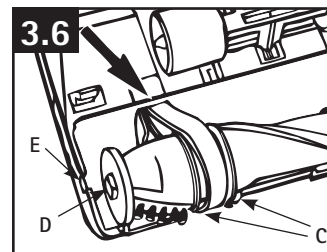

Deslice el agitador a través de la correa nueva (con la inscripción en la parte exterior de la aspiradora) y coloque la correa en la guía de correa (C).

Empuje el extremo de la correa dentro de la abertura que se encuentra en la base de la aspiradora.

Vuelva a colocar el agitador y asegúrese de alinear los lados planos de la proyección (D) que se encuentran en el extremo de la correa del agitador con los lados planos de la ranura (E) que se encuentran en la base de la aspiradora.

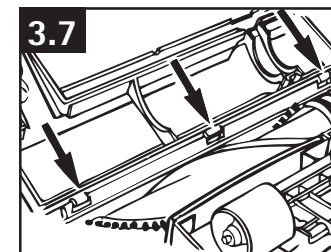

Coloque las tres lengüetas que se encuentran en la placa inferior dentro de las ranuras ubicadas en la parte delantera de la base de la aspiradora.

Encaje la placa inferior en su lugar y colóquela sobre el agitador.

3. MANTENIMIENTO

Desconecte la aspiradora de la toma de corriente eléctrica antes de intentar realizar cualquier trabajo de mantenimiento. No haga funcionar la aspiradora sin la bolsa de papel en su lugar.

Bolsa de filtro

Cuándo reemplazarla

Revise la bolsa de filtro periódicamente. Se recomienda que cambie la bolsa de filtro cuando la suciedad alcanza la línea punteada. Si se acumula más polvo, es posible que su aspiradora no funcione de manera eficaz.

NOTA: Revise y cambie el filtro de la bolsa con frecuencia cuando use la aspiradora en una moqueta nueva debido a la acumulación rápida de pelusas de la moqueta.

PRECAUCIÓN: Los materiales muy finos, como talco facial y maicena pueden sellar la bolsa de filtro y hacer que estalle, incluso cuando está parcialmente llena de suciedad. Cuando la aspiradora se utiliza para retirar material de esta naturaleza, cambie la bolsa de filtro con frecuencia.

Cómo reemplazarlo

Desconecte la aspiradora de la toma de corriente eléctrica.

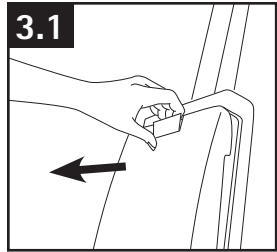

Tire del pestillo de la puerta de la bolsa hacia adelante y retire la puerta de la aspiradora.

Sujete los lados del cuello de la bolsa y tire del cuello alejándolo del tubo.

Nota: No limpie la bolsa de filtro usada ni vuelva a usarla. Deseche la bolsa usada.

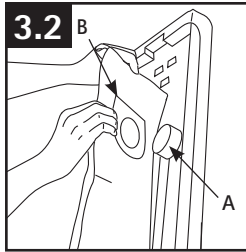

Alinee la abertura en la nueva bolsa de filtro con el tubo para polvo (A) dentro del compartimento de la bolsa. Empuje con fuerza el cuello de la bolsa (B) sobre el tubo.

Pliegue la parte superior de la bolsa debajo de la parte superior del compartimento de la bolsa.

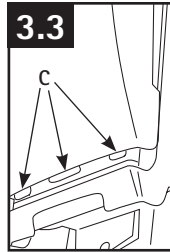

Para volver a colocar la puerta de la bolsa, levante el borde inferior de la bolsa de filtro. Introduzca las 3 lengüetas (C) en la parte inferior de la puerta de la bolsa dentro de las 3 ranuras que se encuentran en el compartimento de la bolsa.

Asegúrese de que todos los bordes de la bolsa de filtro estén completamente dentro del compartimento de la bolsa.

Cierre la puerta.

Bolsa de filtro: Qué comprar

Utilice únicamente bolsas de filtro desechables tipo A y con material de filtración de HOOVER® genuinas para mantener la efectividad de limpieza original de su aspiradora.

Las bolsas de filtro desechables tipo A regulares de HOOVER® también son aptas para su aspiradora.

Para asegurar que su aspiradora funcione al máximo de su rendimiento, es fundamental que utilice únicamente bolsas de filtro de HOOVER genuinas distribuidas por Hoover, Inc. Las bolsas de HOOVER pueden identificarse por estas marcas registradas:



Dónde comprar:

Las bolsas de filtro se pueden comprar a través de su Concesionario autorizado de Hoover (Depot), minoristas principales o a través de un Centro de servicio de fábrica de Hoover de su localidad.

Ensamble el mango

Nota: La pequeña lengüeta roja que se encuentra sobre el interruptor para encender/apagar es sólo para fines de envío y puede desprenderse durante el ensamblaje. Si no se desprende, la lengüeta deberá retirarse durante los pasos finales del ensamblaje.

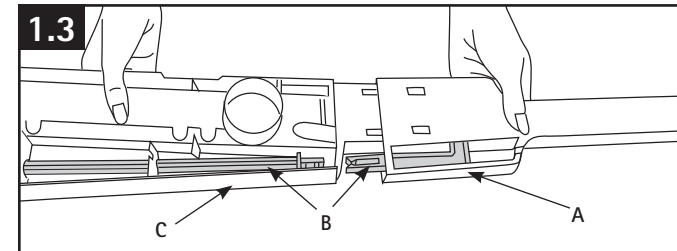

Alinee el mango superior y el mango inferior como se muestra.

Coloque las piezas del mango superior (A) y del mango inferior (C) sobre una superficie plana, alineando las secciones de la varilla (B). Con las manos sobre los costados de las piezas, empújelas con fuerza entre sí con fuerza hasta que se sienta un "clik" y las secciones de la varilla queden fijas.

*Tenga cuidado de no presionar contra la varilla (B) que sale del mango inferior que se muestra en la Fig. 1.4. No empuje el mango con las manos ubicadas en los extremos de las piezas del mango.

Conexión del cordón

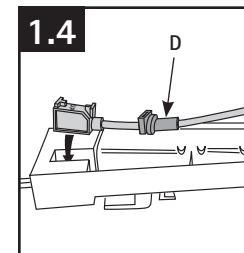

Con el lado que tiene la marca visible "UP" (arriba), introduzca el extremo rectangular grande del cordón en el bolsillo que se encuentra en la parte inferior del mango.

Asegúrese de empujar el extremo rectangular hacia abajo tanto como sea posible dentro del mango.

Deslice el protector del cordón (D) hacia el mango superior.

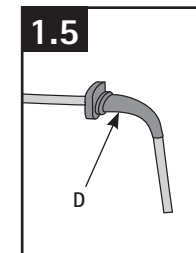

Gire el protector del cordón (D) como se muestra (hacia la parte posterior del mango).

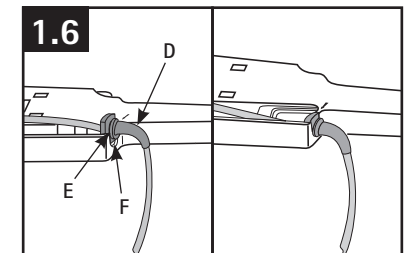

Con (D) apuntando hacia abajo, presione la canaladura (E) dentro de la ranura (F).

Tire del cordón hasta ajustar.

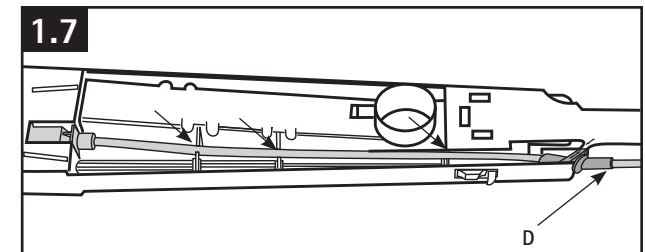

Presione el cordón en su lugar en cada una de las tres muescas indicadas y observe la posición correcta de (D).

No enchufe la aspiradora hasta haber completado totalmente el ensamblaje.

Conexión la abrazadera del mango

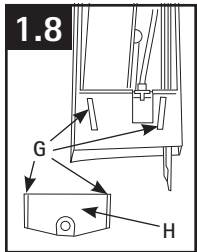

Observe la ubicación de los rieles en embudo (G) en la abrazadera (H) y en el mango inferior.

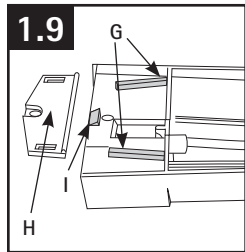

Con el costado impreso de la abrazadera (H) mirando hacia arriba, deslice los rieles de la abrazadera y sobre los rieles (G) del mango inferior hasta que la abrazadera encaje en la lengüeta de traba (I).

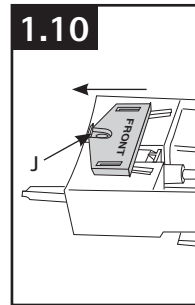

Tire suavemente de la abrazadera hacia la parte inferior del mango para asegurarse de que se encuentre trabada en su lugar.

Asegúrese de que el agujero en la abrazadera se alinee con el agujero del mango (J).

Conexión el soporte para accesorios

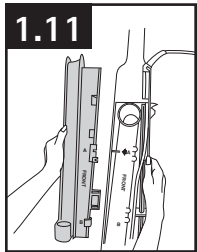

Sujete el soporte para accesorios y el mango uno al lado del otro, como se muestra.

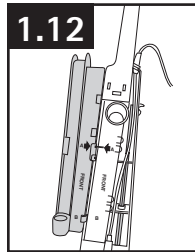

Enganche el soporte para accesorios sobre el borde izquierdo del mango y haga coincidir las flechas y las letras.

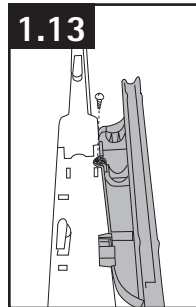

Mientras sujeta el soporte para accesorios en su lugar, voltee el mango (se muestra la parte posterior del mango) y alinee los agujeros de los tornillos.

Introduzca el tornillo pequeño y apriételo bien. (Es posible que se requiera esfuerzo adicional).

Conexión del mango

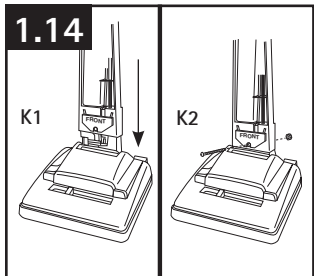

Empuje el perno (K2) dentro del agujero en la parte delantera inferior del mango.

Si el perno no pasa fácilmente por el agujero, verifique lo siguiente:

- La abrazadera debe estar colocada correctamente (Fig. 1.10).
- Se debe haber empujado el mango completamente hacia abajo (Fig. 1.14).

Con el interruptor para encender/apagar en la parte delantera de la aspiradora, coloque el mango ensamblado hacia abajo sobre la extensión en la base de la aspiradora (K1).

Mueva el mango de un lado al otro mientras empuja hacia abajo con fuerza. Es posible que se requiera esfuerzo adicional al empujar.

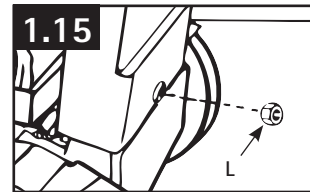

Coloque la tuerca (L) en el área ahuecada, en la parte posterior del mango. Sujete la tuerca en su lugar mientras ajusta bien el perno con un destornillador.

Este modelo sólo necesita una tuerca. La tuerca adicional no es necesaria, pero se ha proporcionado para una mayor comodidad.

Accesorios de limpieza

Los accesorios le permiten limpiar superficies que están a mayor altura que el piso y llegar a áreas difíciles de limpiar.

Use los accesorios con el mango de la aspiradora en posición vertical.

PRECAUCIÓN: El agitador continúa girando mientras el mango de la aspiradora está en posición vertical. Evite inclinar la aspiradora o apoyarla sobre un mueble, alfombras de área con flecos o escaleras alfombradas durante el uso del accesorio.

Conexión de la manguera a la aspiradora

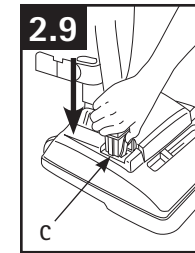

Apague la aspiradora antes de conectar o retirar la manguera.

Con el mango de la aspiradora en posición vertical, abra la puerta de la manguera e introduzca el conector de la manguera hasta que quede trabado en su posición. La succión se desviarán automáticamente hacia la manguera cuando se encienda la aspiradora. Para retirar la manguera, presione la traba (C) en el conector de la manguera y tire hacia arriba.

Nota: Se debe retirar la manguera de la puerta de la manguera cuando esté limpiando moquetas y alfombras para asegurar un rendimiento de limpieza apropiado.

Selección del accesorio apropiado

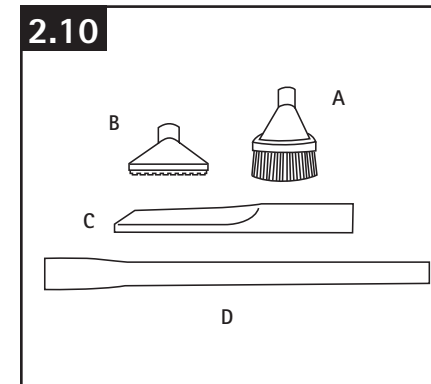

- El cepillo para polvo puede usarse para muebles tallados, superficies de las mesas, libros, lámparas, accesorios de iluminación, persianas venecianas, zócalos, postigos de ventanas y rejillas de ventilación.
- La boquilla para muebles puede usarse para muebles tapizados, cortinados, tapicería, colchones, prendas de vestir, interiores de automóviles y escaleras alfombradas.
- El accesorio para hendiduras puede usarse en lugares estrechos, esquinas y en bordes de sitios como cajones de cómodas, muebles tapizados, escaleras y zócalos.
- El tubo se usa para alargar la manguera. Conéctelo a cualquiera de los accesorios antes mencionados.

Conexión del tubo y del accesorio

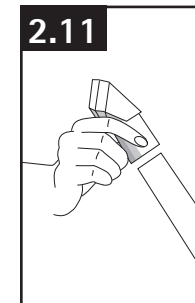

Desconecte la aspiradora de la toma de corriente eléctrica.

No apunte los accesorios en dirección a las personas ni a las mascotas.

Los accesorios están conectados a la manguera o al tubo de la misma manera.

Empuje el accesorio con fuerza sobre la manguera; gire levemente el accesorio para apretar o aflojar la conexión.

Cómo limpiar los accesorios

Para limpiar la manguera, limpie la suciedad con un paño humedecido con detergente líquido.

Enjuague con un paño húmedo.

Los accesorios de limpieza pueden lavarse en agua tibia con detergente.

Enjuáguelos y déjelos secar al aire libre antes de usarlos.

Ajuste de la altura para alfombras

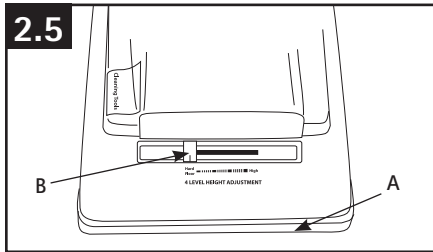

2.5 Cuando sea necesario elevar y bajar la parte delantera de la aspiradora (A) para limpiar moquetas de distintos espesores, deslice el control de altura para moquetas (B) a la posición correcta.

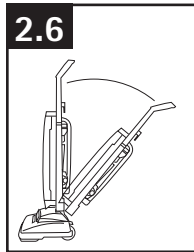

2.6 Para que sea más fácil deslizar el control, el mango debe estar en posición vertical. La parte delantera de la aspiradora no se moverá a la posición ajustada hasta que se baje el mango a la posición de funcionamiento.

Para obtener el máximo rendimiento de limpieza, se recomiendan las siguientes posiciones, según la altura de la moqueta.

- Posición más baja 1: para suelos sin moqueta y moquetas de espesor bajo, moquetas de bucles y moquetas para cocina.
- Posición media 2: para otros tipos de moquetas
- Posiciones más altas (3-4): para moquetas de gran espesor, donde se desea reducir el esfuerzo al empujar y, a la vez, mantener una buena limpieza.

Nota: Si le cuesta mucho empujar la aspiradora, deslice el control a la siguiente posición más alta.

Limpieza de bordes

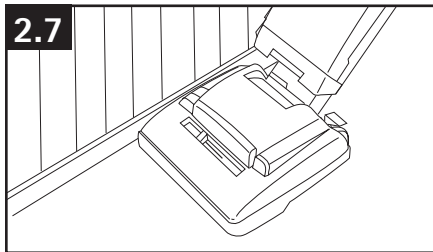

2.7 Se proporciona una función de limpieza de bordes en ambos lados de la parte delantera de la aspiradora para ayudar a retirar la suciedad en la moqueta, cerca de zócalos y muebles.

Guíe cualquiera de los lados de la aspiradora en forma paralela al borde de la moqueta o del mueble.

Limpieza de escaleras

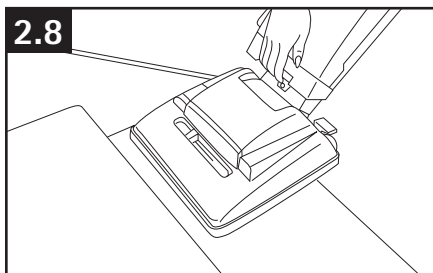

2.8 Se ha diseñado un mango para limpieza de escaleras a fin de facilitar el uso de su aspiradora en las escaleras.

Con el mango en posición de funcionamiento, coloque los dedos debajo del borde del mango para limpieza de escaleras y guíe la aspiradora con la otra mano sobre el mango superior.

Como alternativa, puede utilizar la manguera y la boquilla para muebles para limpiar las escaleras.

Al utilizar accesorios para limpieza, el agitador continuará girando.

PRECAUCIÓN: Para evitar lesiones personales o el desgaste innecesario de la moqueta, y evitar que la aspiradora se caiga, tenga especial cuidado si la aspiradora se encuentra en las escaleras.

Conexión del compartimento de la bolsa

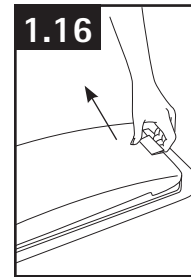

1.16 Tire del pestillo de la puerta de la bolsa hacia adelante y retire la puerta.

Coloque la puerta de la bolsa a un lado.

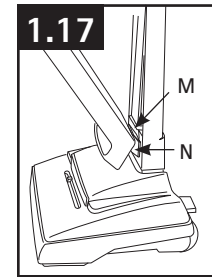

1.17 Deslice la lengüeta grande (M) que se encuentra sobre la parte inferior trasera del compartimento de la bolsa dentro de la ranura entre la abrazadera (N) y el mango inferior.

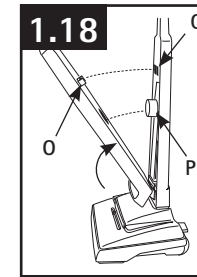

1.18 Presione con fuerza para encajar ambos ganchos en el mango.

Tire del compartimento de la bolsa para asegurarse de que esté completamente encajada en el mango.

Conexión la bolsa de papel

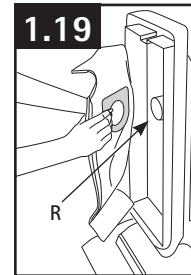

1.19 Alinee la abertura en la bolsa de papel con el tubo para polvo (R) dentro del compartimento de la bolsa.

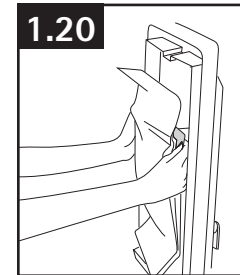

1.20 Empuje con fuerza la bolsa de papel sobre el tubo. Acomode la parte superior e inferior de la bolsa de papel dentro del compartimento de la bolsa.

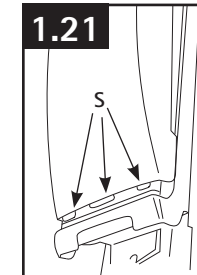

1.21 Para volver a colocar la puerta de la bolsa, levante el borde inferior de la bolsa de filtro. Introduzca las 3 lengüetas (S) en la parte inferior de la puerta de la bolsa dentro de las 3 ranuras que se encuentran en el compartimento de la bolsa. Asegúrese de que todos los bordes de la bolsa de papel estén completamente dentro del compartimento de la bolsa. Cierre la puerta.

Conexión de la manguera del accesorios

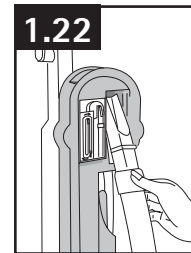

1.22 Introduzca el conector de la manguera dentro del costado del soporte.

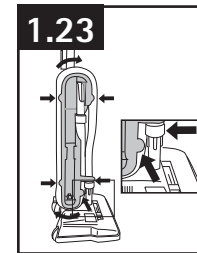

1.23 Mientras envuelve la manguera en sentido horario, empujela con fuerza dentro del soporte en las áreas que se muestran. Nota: Para mantener la manguera asegurada, coloque el extremo redondo de la manguera debajo de la extensión inferior.

Mientras envuelve la manguera en sentido horario, empujela con fuerza dentro del soporte en las áreas que se muestran.

Nota: Para mantener la manguera asegurada, coloque el extremo redondo de la manguera debajo de la extensión inferior.

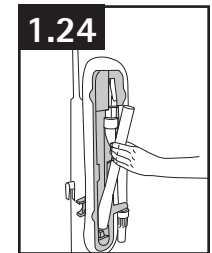

1.24 Coloque el tubo dentro del soporte para accesorios y encájelo en su lugar.

Conexión de la manguera del accesorios (cont.)

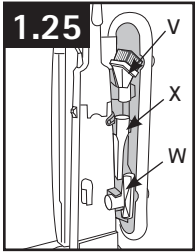

Encaje el cepillo para polvo (V), la boquilla para muebles (W) y el accesorio para hendiduras (X), en la parte posterior del soporte para accesorios, como se muestra.

PRECAUCIÓN: Si la aspiradora está encendida, el agitador continuará girando cuando el mango de la aspiradora esté en posición vertical. Evite inclinar la aspiradora o apoyarla sobre un mueble, alfombras de área con flecos o escaleras alfombradas durante el uso del accesorio.

2. FUNCIONAMIENTO

Descripción de la aspiradora

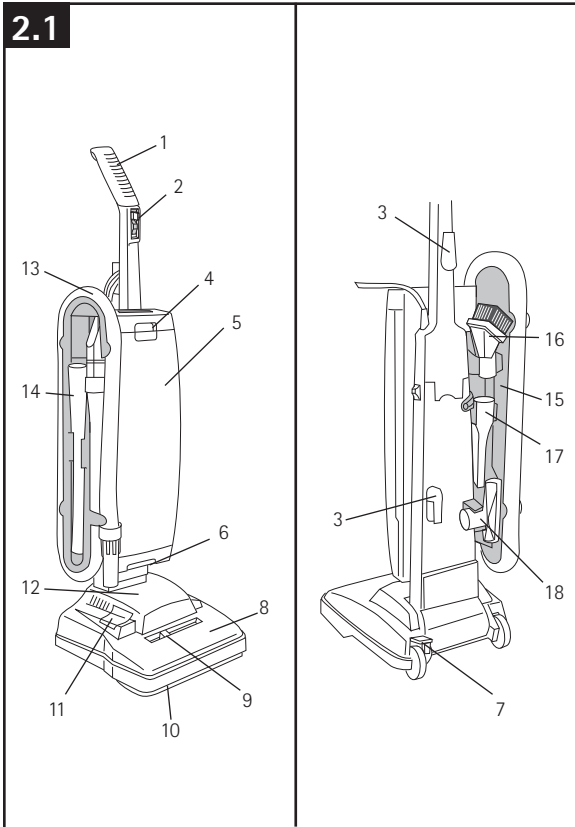

1. Mango
2. Interruptor de encender/apagar
3. Ganchos para el cordón: envuelva el cordón alrededor de los ganchos para guardarlo.
4. Pestillo de la puerta de la bolsa
5. Puerta de la bolsa
6. Mango para limpieza de escaleras: se encuentra en el borde inferior de la bolsa.
7. Palanca para soltar el mango: pise la palanca para bajar el mango a la posición de funcionamiento o a la posición baja.
8. Base de la aspiradora
9. Control de altura para moquetas: deslice la perilla a la posición correcta para la altura de la moqueta que está limpiando.
10. Protector para muebles: ayuda a evitar que la aspiradora deje marcas en los muebles.
11. Puerta de la manguera
12. Cubierta
13. Manguera
14. Tubos de extensión
15. Soporte para accesorios
16. Cepillo para polvo
17. Accesorio para hendiduras
18. Boquilla para muebles

Haga funcionar la aspiradora solamente en el voltaje especificado en la placa de datos, que se encuentra en la parte inferior de la aspiradora.

Interruptor de encender/apagar

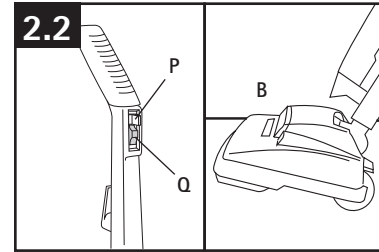

Tire directamente hacia afuera la traba del interruptor (P) que se encuentra sobre el interruptor para encender/apagar (Q).

Deseche la traba.

Nota: Si la traba se ha salido durante el ensamblaje, asegúrese de que el interruptor esté en posición OFF (abajo) antes de enchufar el cordón en la toma de corriente eléctrica.

Para asegurarse de que la bolsa de filtro esté inflada, enchufe el cordón en la toma de corriente eléctrica y encienda la aspiradora. Con el mango en posición vertical,

tire el mango hacia atrás hasta que la parte delantera de la aspiradora (B) se desprege de la moqueta. Esto asegura que la bolsa de papel esté inflada.

Posiciones del mango

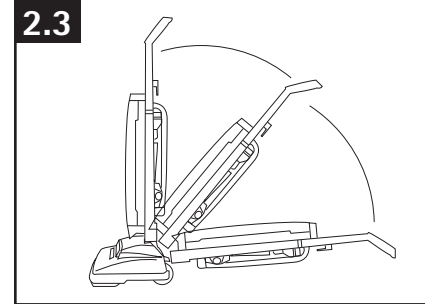

El mango de su aspiradora tiene tres posiciones: vertical, para guardarla y usar los accesorios de limpieza; posición de funcionamiento, para uso general sobre moquetas de pared a pared y pisos; baja, para aspirar debajo de muebles de poca altura. Pise el pedal para bajar el mango.

Transporte de la aspiradora

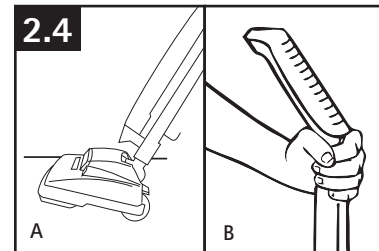

Para mover su aspiradora de una habitación a otra, coloque el mango en posición vertical, incline la aspiradora hacia atrás sobre las ruedas posteriores y empuje hacia adelante como se muestra en la Fig. A.

También es posible mover la aspiradora levantándola como se muestra en la Fig. B.